

World of Well-Being 2024



WELLNESS



WARMWASSERDUSCHE
Individuell regulierbares
Stabdüsensystem mit
Selbstreinigungsfunktion
WARM WATER NOZZLE
An individually adjustable
wand system with self-cleaning
function



RECLINE COMFORT
Badewanne mit spezieller
Innenform für optimale
Entspannung
Bath tub with special inner
contours for total relaxation



COMFORT WAVE
Standardfunktion in allen
TOTO Duschen für ein
genussvolles, erfrischendes
Duschgefühl
Standard feature in all TOTO
showers for a refreshing,
enjoyable experience



ZERO DIMENSION
Schwereloses Baden für
maximale Entspannung
Weightless bathing for
maximum relaxation



HYDROHANDS
Geräuscharme Warm-
wasser-Massagefunktion
in Badewannen
Quiet warm water massage
function for bathtubs



WARM SPA
Den Körper warm
umhüllender,
sanfter Wasserstrahl
Gentle stream of warm water
that envelops the body



ACTIVE WAVE
Wasserstrahl mit belebender
und stimulierender Wirkung
Invigorating, stimulating
stream of water

SAUBERKEIT CLEANLINESS



ACTILIGHT
Zirkon-Beschichtung in
Kombination mit UV-Licht,
wirkt reinigend und
zersetzt Schmutz
Zirconium coating combined
with UV light for an cleansing
effect that breaks down waste



EWATER+
Elektrolytisch aufbereitetes
Wasser mit schmutz-
hemmender und reinigender
Wirkung
Electrolysed water with
a waste-repellent effect



PREMIST
Wassernebel, der vor
Benutzung auf die Keramik
gesprüht wird, erschwert
das Anhaften von Schmutz
Mist of water sprayed onto
the ceramic before the toilet
is used. Makes it more
difficult for dirt and waste to
accumulate



TORNADO FLUSH
Hochwirksame 2- oder
3-Düsen-WC-Spülung
Highly effective two- or
three-jet flush



CFIONTECT
Glatte Spezialglasur für
eine hygienische Keramik-
oberfläche
Smooth glaze for a special
hygienic ceramic surface



RANDLOSES DESIGN
WC-Keramik ohne Spülrand
RIMLESS DESIGN
Ceramic toilet bowl without
hard-to-reach areas along the
top edge

NACHHALTIGKEIT SUSTAINABILITY



SELF POWER
Sensoraktivierte,
sich selbst mit Strom
versorgende Armatur
Sensor-activated faucet
generates its own electricity



ECOCAP
Mit Luft angereicherter,
voller Wasserstrahl
Fuller aerated water stream



4,5L SPÜLUNG
Wassersparende
4,5l Spülung
4.5 L FLUSH
Water-saving full flush
uses just 4.5l



WASSERSPAREND
Technologie, die
Wasser spart
WATER-SAVING
Technologies that save water

KOMFORT HOSPITALITY



BEHEIZBARER SITZ
Individuell regulierbare
Temperatur
HEATED SEAT
Individually adjustable
temperature



DEODORIZER
Luftreinigendes Filtersystem
Filter system to absorb odours



COMFORT GLIDE
Dauerhaft einfaches Öffnen
und Schließen der Armatur
sowie einfaches Regulieren
des Wasserstrahls
Makes using the faucet and
adjusting the flow of water
very easy



TROCKNER
Warmluftdüse
DRYER
Jet of warm air



SAFETY THERMO
Konstante Temperatur auch
bei Schwankungen der
Versorgungstemperatur
oder des Wasserdrucks
Maintains a constant
water temperature despite
fluctuating water supply
temperatures and pressure
levels



AUTO FUNCTIONS
Sensorgesteuerte
Technologien
Sensor-based technologies

DESIGN



INTEGRATED
Vereint innovative
Technologien mit elegantem
Produktdesign
Innovative technology meets
elegant product design



SOFT FLOW
Designer, besonders
sanfter Wasserstrahl
Water spray designed to be
especially gentle



LINEARCERAM
Extra dünne Keramik mit
hoher Widerstandsfähigkeit
Extra slim, extremely durable
ceramic

World of Well-Being 2024

INHALT CONTENT

22 NEOREST®

- 24 PURE LUXURY
- 26 NEOREST® WX2*
- 27 NEOREST® WX1
- 170 PLANUNGSDATEN PLANNING DATA

30 WASHLET®

- 32 WASHLET® RW / RW AUTO FLUSH
- 33 WASHLET® SW / SW AUTO FLUSH
- 34 WASHLET® RX EWATER+ /
RX EWATER+ AUTO FLUSH
- 35 WASHLET® SX EWATER+ /
SX EWATER+ AUTO FLUSH
- 36 WASHLET® RG / RG LITE
- 37 ÜBERSICHT OVERVIEW
- 38 NEOREST® | WASHLET® TECHNOLOGIEN
NEOREST® | WASHLET® TECHNOLOGIES
- 58 FUNKTIONEN IM ÜBERBLICK
OVERVIEW OF FUNCTIONS
- 171 PLANUNGSDATEN PLANNING DATA

60 RANDLOSE WCS RIMLESS TOILETS

- 62 WC-TECHNOLOGIEN TOILET TECHNOLOGIES
- 66 WANDHÄNGEND WALL-HUNG
- 76 BODENSTEHENDE WCS
FLOOR-STANDING TOILETS
- 78 WC STANDKOMBINATION
CLOSE-COUPLED TOILET
- 174 PLANUNGSDATEN PLANNING DATA

80 WASCHTISCHE WASHBASINS

- 82 WASCHTISCH-TECHNOLOGIEN
WASHBASIN TECHNOLOGIES
- 86 WASCHTISCHE WASHBASINS
- 90 MÖBELWASCHTISCHE FURNITURE
WASHBASINS
- 92 AUFSATZWASCHTISCHE VESSELS
- 104 EINBAUWASCHTISCHE SELF-RIM WASHBASINS
- 106 UNTERBAUWASCHTISCHE
UNDERCOUNTER WASHBASINS
- 110 ÜBERSICHT OVERVIEW
- 179 PLANUNGSDATEN PLANNING DATA

112 BIDETS

- 114 WANDHÄNGENDE BIDETS WALL-HUNG BIDETS
- 191 PLANUNGSDATEN PLANNING DATA

118 URINALE URINALS

- 120 URINALE URINALS
- 193 PLANUNGSDATEN PLANNING DATA

NEOREST and WASHLET logo
are registered trademark of TOTO Ltd.

122 DUSCHEN SHOWERS**

- 124 **DUSCH-TECHNOLOGIEN**
SHOWER TECHNOLOGIES
- 128 **DAYSPA KOPFBRAUSE** DAYSPA OVERHEAD
SHOWER
- 128 **DAYSPA HANDBRAUSE** DAYSPA HAND SHOWER
- 194 **PLANUNGSDATEN** PLANNING DATA

130 BADEWANNEN BATHTUBS

- 132 **BADEWANNEN-TECHNOLOGIEN**
BATHTUB TECHNOLOGIES
- 138 **FLOATING BADEWANNE RUND**
FLOTATION TUB ROUND
- 140 **FLOATING BADEWANNE ECKIG**
FLOTATION TUB SQUARE
- 142 **FREISTEHENDE BADEWANNE**
FREESTANDING BATHTUB
- 198 **PLANUNGSDATEN** PLANNING DATA

144 AUTOMATIKARMATUREN AUTOMATIC FAUCETS

- 146 **ARMATUREN-TECHNOLOGIEN**
FAUCET TECHNOLOGIES
- 152 **AUTOMATIKARMATUREN**
AUTOMATIC FAUCETS
- 156 **AUTOMATIKARMATUR MIT SOFT FLOW**
AUTOMATIC FAUCET WITH SOFT FLOW
- 157 **AUTOMATISCHER SEIFENSPENDER**
AUTOMATIC SOAP DISPENSER
- 158 **WASCHTISCH- UND WANNENFÜLL-
ARMATUREN**** BASIN AND BATHTUB MIXERS**
- 160 **ÜBERSICHT** OVERVIEW
- 200 **PLANUNGSDATEN** PLANNING DATA

162 HÄNDETROCKNER HAND DRYER

- 164 **ÜBERSICHT & TECHNISCHE DATEN**
OVERVIEW & TECHNICAL DATA
- 166 **HÄNDETROCKNER UNTERPUTZAUSFÜHRUNG**
HAND DRYER CONCEALED
- 167 **HÄNDETROCKNER AUFPUTZAUSFÜHRUNG**
HAND DRYER EXPOSED
- 210 **PLANUNGSDATEN** PLANNING DATA

212 ÜBER TOTO ABOUT TOTO

- 216 **IMPRESSUM** PUBLISHING DETAILS

** Das TOTO Duschprogramm sowie die Waschtisch- und Wannenfüllarmaturen sind nur in Deutschland und Österreich erhältlich
The TOTO shower collection, washbasin and bathtub mixers are only available in Germany and Austria.



TOTO

Life Anew

Für einen Lebensstil, der Komfort und gesunde Lebensweise vereint.

To create a culture of comfortable, healthy living.

Seit unserer Gründung haben wir stets Innovationen entwickelt, die unser tägliches Leben durch mehr Komfort und Wohlbefinden bereichern.

Since our founding, we have continuously pursued innovations that offer greater wellness and comfort to daily life.

In Anerkennung des Vertrauens, das unsere Kunden und die Gesellschaft in uns setzen, ist es TOTOs Bestreben Produkte zu entwickeln, die über eine umfassende Funktionalität verfügen und die die Umwelt respektieren.

Honoring the trust that our customers and society place in us, TOTO remains dedicated to delivering products that offer inclusive functionality and respect for the environment.

Wir leben diese Werte jeden Tag – um eine Zukunft zu gestalten, die alle Erwartungen übertrifft.

We embrace these values every day to create a future that surpasses all expectations.



Objekte des Alltags. Geschaffen für ein neues Lebensgefühl.

Seit über 100 Jahren nutzt TOTO die Erkenntnisse aus Wissenschaft und fortschrittlicher Technologie, um Komfort und Wohlbefinden in die wichtigsten Lebensbereiche zu bringen.

Jenseits von reiner Ästhetik oder simplem Wohlbefinden, ist es unser erklärtes Ziel, aus alltäglichen Ritualen bereichernde Erlebnisse zu kreieren. Und damit ein neues Lebensgefühl, für jeden zugänglich zu machen.

Durch die neuesten Erkenntnisse über Wohlbefinden und um die Effizienz von Materialien und die Wirkung des Wassers optimal zu nutzen, kreiert TOTO seine Technologien, um zu verjüngen sowie zu regenerieren, von Stress zu befreien, die Umwelt zu schonen und die Gesundheit in jeder Lebensphase zu unterstützen.

Für Körper und Seele, mit dem täglichen Versprechen auf ein besseres Morgen.



TOTO

Life Anew

Things you use every day.
Created for a new way of living.

For over 100 years, TOTO has pursued the path of science and advanced technology to design a world of comfort in the most important spaces in your home.

Beyond mere aesthetics. Beyond simple creature comforts. Our enduring mission – pursued with zeal and not beholden to quaint traditions – is to turn daily rituals into richly satisfying experiences and to make this new way of living available to all.

Based on wellness science, the ultimate use of materials, and maximizing the effectiveness of water, TOTO technologies are relentlessly perfected to rejuvenate and replenish. To liberate from stress and unburden the environment. To support good health and sustain longer lives.

For body and mind in ways that awaken the imagination. To bring to your life every day the promise of tomorrows better lived.

In der Hygiene das Wellness-Gefühl entdecken – jeden Tag aufs Neue

WCs von TOTO spielen im Leben von Millionen von Menschen weltweit eine wichtige Rolle.

Der Komfort und die Leichtigkeit, die sich aus der täglichen hygienischen Reinigung mit Wasser ergeben, füllen das Leben der Menschen mit einem tiefen Gefühl von Wohlbefinden.

Ausgezeichnetes handwerkliches Können ist Garant für Zuverlässigkeit und Effektivität.

Einladendes Design und Funktionen, die auf die individuellen Bedürfnisse abgestimmt sind, fördern die Entspannung von Körper und Geist.

Fortschrittliche Technologien und Materialien unterstützen hygienische Bedingungen und eine nachhaltige Nutzung der Ressourcen.

TOTO Toiletten schaffen Harmonie und alltägliches Wohlbefinden.

From Daily Cleanliness You Discover Everyday Wellness

TOTO toilets are a vital part of life for millions of people around the world.

The comfort and ease that arise from daily hygienic cleansing with water fill people's lives with a profound sense of wellness.

Exquisite craftsmanship ensures trust in reliability and effectiveness.

Inviting design and features that are considerate of individual needs encourage relaxation in body and mind.

Advanced technologies and materials maintain sanitary conditions and support a sustainable use of resources.

TOTO toilets bring harmony and everyday wellness to life.



SAUBERKEIT
CLEANLINESS

DESIGN
DESIGN

WELLNESS
WELLNESS

NACHHALTIGKEIT
SUSTAINABILITY

KOMFORT
HOSPITALITY

TOTO CLEANOVATION

Lebensbereichernd durch innovative Clean Technology

Sauberkeit schafft Seelenfrieden

Sauberkeit bereichert das Leben

Sauberkeit ist erfrischend

**Sauberkeit ist nachhaltig
für Mensch und Umwelt**

**Sauberkeit schafft Wohlbefinden
im täglichen Leben**

**Die TOTO Sauberkeits-Innovation
schafft ein neues Verständnis
von Sauberkeit, die jeden Moment
des täglichen Lebens bereichert.**

Life-enriching through innovative Clean Technology

Clean gives peace of mind

Clean makes life beautiful

Clean feels refreshing

Clean is caring for people and the planet

Clean brings wellness to everyday life

TOTO innovation brings a new world
of clean to life, enriching every moment
of every day.



The security of TOUCHLESS

Eine neue Welt. Eine verbesserte Hygiene.
A new world. A better way to clean.





Let's wash with
TOTO :
WASHLET®



CLEAN SYNERGY

Technologie und Design
Technology and design





EWATER+ für die Düse
Verhindert die Ansammlung
von Schmutz an der Düse

EWATER+ for WAND
surpresses the accumulation
of waste on wand



EWATER+ für die Keramik
Verhindert die Ansammlung von
Schmutz an der WC-Keramik

EWATER+ for BOWL
surpresses the accumulation
of waste on bowl



**Für eine
dauerhaft und stets
saubere Toilette**

Your toilet
reappears clean
anew every time.



CEFIONTECT
Bewirkt, dass
Schmutz einfach
abgleitet

CEFIONTECT
forces waste
to slide down



PREMIST
Verhindert das Anhaften
von Schmutz

PREMIST
prevents waste from clinging

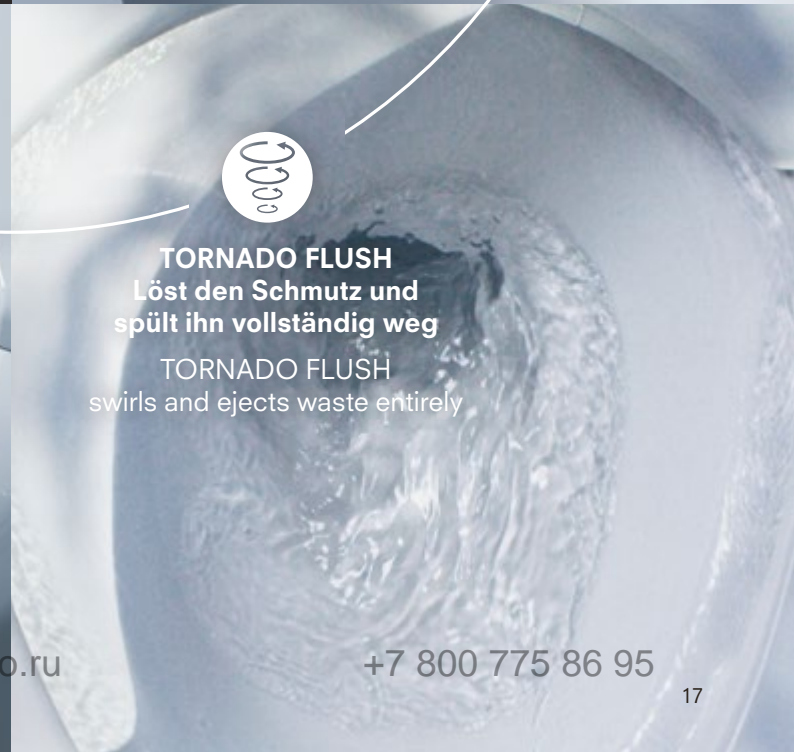

TORNADO FLUSH
Löst den Schmutz und
spült ihn vollständig weg

TORNADO FLUSH
swirls and ejects waste entirely

TOTO
washLÉT®

60
MILLION

UNITS SOLD
WORLDWIDE

**Die Geburts-
stunde eines
revolutionären
Produktes**
The Birth of
a Revolutionary
Product



1980

Stets innovativ, um eine Kultur von täglichem Komfort und Sauberkeit zu etablieren.

Seit seiner Produkteinführung 1980 hat sich das WASHLET® kontinuierlich durch innovative Technologien weiterentwickelt, die den Anspruch nach Sauberkeit erfüllen. Das war auch zugleich der Beginn unserer Mission eine neue weltweite Kultur von Komfort und Sauberkeit durch das Umdenken vom trockenen Wischen mit Toilettenpapier zur Reinigung mit Wasser zu schaffen. Als ein Resultat dessen wurde das WASHLET® 2017 als führende Marke für Dusch-WCs gekürt und 2022 mit über sechzig Millionen Verkäufen weltweit bestätigt. Als weltweiter Bestseller wird TOTO auch in Zukunft weiterhin daran arbeiten, technologische Innovationen zu entwickeln, die das Leben der Menschen überall auf der Welt bereichern und erfrischen.

Always Innovating to Spread a Culture of Everyday Comfort and Cleanliness.

Since its launch in the 1980s, WASHLET® has continually evolved through the invention of countless innovative clean technologies. This is also our history of creating – and spreading around the world – a new culture of comfort and cleanliness through the shift from only wiping with toilet paper to cleansing with water. As a result of these efforts, in 2017 WASHLET® was recognized as the No. 1 brand of electric toilet seats with bidet function in the world and in 2022 broke through the milestone of sixty million total units sold. As a worldwide best seller, TOTO will continue pursuing technological innovation to make the lives of people everywhere fresher and richer.



**über 20 Mio.
verkaufte Exemplare**
Exceeds 20 million
units

2005

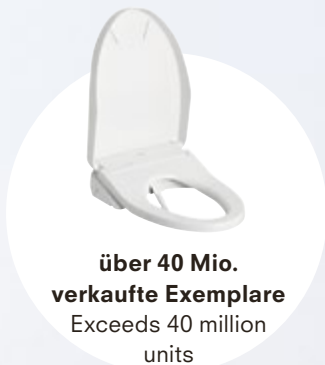

**über 40 Mio.
verkaufte Exemplare**
Exceeds 40 million
units

2015



**über 50 Mio.
verkaufte Exemplare**
Exceeds 50 million
units

2019



**über 30 Mio.
verkaufte Exemplare**
Exceeds 30 million
units

2011



**über 60 Mio.
verkaufte Exemplare**
Exceeds
60 million units

2022



**über 10 Mio.
verkaufte Exemplare**
Exceeds 10 million
units

1998

Quelle: Euromonitor International Limited; in Bezug auf die Verkaufsmenge, basierend auf einer Marktumfrage, durchgeführt zwischen Juli 2018 und September 2018 in Ländern, die mehr als 87% Marktanteil der globalen Menge an Dusch-WCs 2017 aufweisen.

Note 1: EUROMONITOR INTERNATIONAL. Headquartered in London. Global leader in market surveys with experts in 100 countries. | Note 2: "WASHLET is the world's No.1 brand of electric toilet seats with bidet functions in 2017" | Source: Euromonitor International Limited; in terms of sales volume, based on the custom research conducted in July 2018 – September 2018 in the countries that account for more than 87% share of the global electric toilet seats with bidet functions in 2017.

+7 800 775 86 95

Unauffällige Präsenz

Understated presence

**Es ist unser Wunsch, als Teil
des täglichen Lebens den Alltag
jedes Einzelnen zu bereichern.
Es ist unser Ziel, langlebige
Produkte zu schaffen, zu
denen Menschen im Lauf der Zeit
eine Bindung aufbauen.**

**Wir vereinen schön und
komfortabel gestaltete Räume mit
angenehmen Erfahrungen.**

Das ist das TOTO-Design.

Our wish is to provide,
as an integral part of everyday life,
enrichment to every person.
Our goal is to design products
with integrity and longevity,
to which people form an attachment
over time.

Weaving together spaces
that are beautiful and comfortable,
and experiences that are pleasant.

This is the TOTO design.

**Die drei Elemente,
die die TOTO
Design-Philosophie
verkörpern**

The three elements
that bring the TOTO
Design Philosophy
to life

Gut für die Menschen

Gentle to people

Teil des täglichen Lebens

A part of everyday life

Bietet Seelenfrieden

Offers peace of mind

Wohltuend für den Körper

Gentle to the human body

Komfortabel

Comfortable

Harmonie mit dem Raum

Harmonizes with space

**Angenehme Verbindung
zwischen Mensch und Objekt**

Pleasant interface between
people and objects

Schöne Anwendung

Beautiful appliance

Wahrhaftige Schönheit

Sincere on Beauty

Nutzer finden es angenehm

Users find it pleasurable

Zeitlose Schönheit

Retains beauty over time

Schaffung einer nachhaltigen Zukunft

Creating a sustainable future

NEOREST®

Purer Luxus heißt größtes Wohlbefinden. Wenn sich maximale Hygiene und höchster Komfort vereinen, ist es NEOREST® WX. Mit den neuen NEOREST® WX wurden Sauberkeit und Wellness bis zur Perfektion optimiert.

Geboren aus dem Anspruch, ein Premium-Erlebnis zu schaffen, vereint NEOREST® WX alle bekannten TOTO-Technologien mit elegantem Design und dem beruhigenden Gefühl absoluter Reinheit.

Pure luxury means feeling your absolute best. Maximum hygiene meets the greatest possible comfort in NEOREST® WX. TOTO's new model elevates cleanliness and wellness to perfection.

Crafted to create a premium experience, NEOREST® WX unites all familiar TOTO technologies in an elegant design – with a calming reassurance that comes from knowing it's totally clean.



NEOREST®

WASHLET®

TOILETS

WASHBASINS

BIDETS

URINALS

SHOWERS

BATHTUBS

FAUCETS

HAND DRYER

PLANNING DATA

PURE LUXURY

**Visionär und auf höchstem Niveau:
Technologie vereint mit edlem Design
für Komfort und Wohlbefinden.**

**Entstanden aus Wissenschaft
und unserem Wunsch, jeden Tag
Körper und Seele zu beleben.**

**Das einzigartige NEOREST®.
Die reinste Form von Luxus,
die Wellness neu definiert.**

Visionary technology.
Exquisitely designed for comfort
and well-being.

Born of science and our belief
in everyday wellness
to rejuvenate body and mind.

NEOREST®. The only one.
A new form of pure luxury
brought to life.



NEOREST®

WASHLET®

TOILETS

WASHBASINS

BIDETS

URINALS

SHOWERS

BATHTUBS

FAUCETS

HAND DRYER

PLANNING DATA

NEOREST® WX2*

Ein WASHLET® für absoluten Luxus in jedem Badezimmer mit Premium-Anspruch. NEOREST® WX2 vereint alle Hygiene- und Komforttechnologien aus über 40 Jahren Erfahrung bis zur Perfektion.

Optisch identisch mit dem NEOREST® WX1, verfügt das NEOREST® WX2 zusätzlich über die Technologie ACTILIGHT, die Schmutz durch einen photokatalytischen Prozess zersetzt und ganz von alleine für lang anhaltende Sauberkeit sorgt. Hinter der harmonisch fließenden Formensprache verbirgt sich visionäre Technologie, eine perfekte Kombination aus Design und Funktion. Für Wellness und Komfort jeden Tag.

WASHLET® brings luxury to every premium bathroom. NEOREST® WX2 combines all the hygiene and comfort features developed over the past 40 years – for absolute perfection.

Identical to NEOREST® WX1, NEOREST® WX2 also features ACTILIGHT technology. This uses a photocatalytic process to break down dirt and waste, ensuring a long-lasting clean all by itself. Behind the flowing lines and graceful design is visionary technology: the ultimate combination of design and function. For wellness and comfort every day.



* NEOREST® WX2 ist für den UK Markt nicht verfügbar.
NEOREST® WX2 is not available for the UK market.

WASHLET® für NEOREST® WX2 (TCF95280GEU)
mit WC für NEOREST® WX2, wandhängend (CW928PZY)
WASHLET® for NEOREST® WX2 (TCF95280GEU)
with WC for NEOREST® WX2, wall-hung (CW928PZY)



WASHLET® für NEOREST® WX1 (TCF95180GEU) mit WC für NEOREST® WX1, wandhängend (CW927PZY)
 WASHLET® for NEOREST® WX1 (TCF95180GEU) with WC for NEOREST® WX1, wall-hung (CW927PZY)

NEOREST® WX1

Hygiene und Komfort für höchste Ansprüche, das ist NEOREST® WX1. Die runde, fließende Formensprache und die schlichte Eleganz ergänzen luxuriöseste Badezimmerausstattungen optimal. Äußerlich bilden WASHLET® und Keramik eine Einheit, ohne Ecken und Kanten, wie aus einem Guss. Im NEOREST® WX1 wurden bis auf ACTILIGHT alle bekannten TOTO Hygiene- und Komforttechnologien der neuesten Generation integriert und vereint.

NEOREST® WX1 meets the highest expectations in hygiene and comfort. Understatedly elegant with organic, flowing curves, it is an ideal addition to the most luxurious of bathrooms. WASHLET® and the ceramic bowl form a cohesive unit without any edges or corners – as if just one piece. NEOREST® WX1 includes all of TOTO's latest-generation hygiene and comfort technologies except ACTILIGHT.



reddot winner 2023



Technologien und Funktionen für höchste Hygiene und besten Komfort

Technologies and features
for the greatest possible hygiene
and comfort



- selbstreinigende Eigenschaften durch ACTILIGHT (nur WX2*)
 - EWATER+ für die Düsen- und WC-Reinigung nach der Benutzung verhindert die Ansammlung von Verschmutzungen und reduziert sogar Bakterien
 - PREMIST: Wasserdampf, der vor der Benutzung in die WC-Keramik gesprüht wird, erschwert das Anhaften von Schmutz
 - Düsenposition oberhalb der Keramik mit Abdeckklappe – hygienische Trennung zum Nassbereich
 - optimierte Keramikkomposition für eine noch präzisere Fertigung, Minimierung der Toleranzen nach dem Brennprozess
 - nahtloser Sitzring
 - Clean Resin, silikonhaltiges und damit schmutzabweisendes Material bei Düse, Sitz und Funktionseinheit.
 - Reaktionsradius des Sensors zur Deckelöffnung einstellbar
 - sanftes Nachtlicht mit Einblend-/Ausblendfunktion
 - AUTO FUNCTIONS für eine automatische Deckelöffnung und -schließung. Der Annäherungssensor ist in 5 Stufen einstellbar. Die Spülung mit 3l oder 4,5l wird automatisch**, je nach Sitzdauer ausgelöst.
 - BEHEIZBARER SITZ mit wählbarer Temperatur
 - gesteigerter Sitzkomfort durch besonders großzügige Sitzfläche
 - TROCKNER mit Wärmeregulierung
 - WARMWASSERDUSCHE mit individuell einstellbarem Stabdüsensystem zur Intimreinigung (Wassertemperatur, Strahlstärke und Position); selbstreinigend
 - Entkalkungsfunktion (mit automatischem Entkalkungsprogramm)
 - DEODORIZER mit luftreinigendem Aktivkohlefiltersystem
 - Stromersparnis mit Zeitschaltuhr für drei, sechs oder neun Stunden
 - erfasst die Gewohnheiten der Nutzer und wechselt entsprechend in den Energiesparmodus
 - Memory Funktion für vier Personen
 - Fernbedienung in vier Sprachen (Deutsch, Englisch, Französisch und Italienisch)
- ACTILIGHT provides self-cleaning properties (WX2* only)
 - EWATER+ to clean the nozzle and toilet after use, keeping dirt and waste from collecting and even reducing bacteria
 - PREMIST sprays a mist of water into the toilet before use, which makes it difficult for dirt and waste to stick
 - Wand jet positioned above the ceramic, includes protective flap to separate the wet areas for greater hygiene
 - Optimised ceramic composition for greater precision, minimising tolerances after the firing process
 - Seamless seat ring
 - Clean resin, silicone-based material to protect the wand jet, seat and functional unit
 - Adjustable reaction radius for the lid sensor
 - Nightlight with fade on/off feature
 - AUTO FUNCTIONS automatically raise the lid and flush the toilet. Sensors can be adjusted to five different distances. The 3l or 4.5l flush activates automatically** based on time spent sitting.
 - HEATED SEAT with adjustable temperature
 - Larger ergonomic seat for more comfort
 - DRYER with adjustable heat settings
 - WARM WATER NOZZLE with individually adjustable wand system for intimate cleansing (water temperature, spray strength and position); self-cleaning
 - Descaling function (with automatic descaling programme)
 - DEODORIZER with air-cleaning activated charcoal filter system
 - Power-saving feature with timer for three, six or nine hours
 - Registers user habits and switches to energy-saving mode accordingly
 - Memory function for four people
 - Remote control in four languages (German, English, French and Italian)



TOTO
WASHLET



washlet®

Lebensverändernd! So beschreiben Menschen ihre Erfahrung, nachdem sie ein WASHLET® zum ersten Mal genutzt haben. Sobald sie den wohltuenden Komfort und das Wohlbefinden, das die Reinigung mit einem hygienischen Wasserstrahl mit sich bringt, erlebt haben, ist die alleinige Nutzung von Toilettenpapier nicht mehr vorstellbar.

Life-changing! This is how people describe the experience of using WASHLET® for the first time. Once they've encountered the soothing comfort of being cleansed with a hygienic stream of water, using just toilet paper will never seem thorough enough.

WASHLET® RW / RW auto flush

Das WASHLET® RW besticht nicht nur durch seine schlanke Silhouette, sondern vereint die bestehenden Hygiene- und Komfortfunktionen und fügt diesen sogar noch neue hinzu: Zusätzlich zu den Funktionen Warmwasserdusche, beheizbarer Sitz, geruchsabsorbierendem Deodoriser, Trockner und EWATER+ ermöglicht der nahtlose Sitzring des RW eine besonders einfache Reinigung. Das neue silikonhaltige Material auf der WASHLET®-Einheit („Clean Case“ genannt) erschwert die Anhaftung von Schmutz.

Das WASHLET® RW ist auch in der Variante auto flush erhältlich. Dieses Modell verfügt in Kombination mit TOTOs Vorwandelement und Drückerplatte zusätzlich über eine automatische Spülung.

WASHLET® RW has more to offer than its slim profile. It is equipped with the familiar hygiene and comfort functionalities available in all WASHLET® models, and even includes new ones. In addition to the warm water spray, heated seat, odour-absorbing deodoriser, dryer and EWATER+, the seamless seat ring makes the RW especially easy to clean. The new silicone-based material used for the WASHLET® unit, otherwise known as the “Clean Case”, makes it difficult for waste to stick.

WASHLET® RW is also available with auto flush. This model offers an additional automatic flush feature in combination with TOTO's frame system and push plate.



WASHLET® RW (TCF801CG) / RW auto flush (TCF802C2G) mit WC RP wandhängend (CW542ERY)
 WASHLET® RW (TCF801CG) / RW auto flush (TCF802C2G) with WC RP wall-hung (CW542ERY)





WASHLET® SW (TCF804C2G) / SW auto flush (TCF804C2G) mit WC SP wandhängend (CW522ERY)
 WASHLET® SW (TCF804C2G) / SW auto flush (TCF804C2G) with WC SP wall-hung (CW522ERY)

WASHLET® SW / SW auto flush

Das SW verfügt über die gleichen Funktionen wie schon sein Vorgängermodell, das runde RW. Die beiden Modelle unterscheiden sich lediglich in der Form. Neben den gängigen Hygiene- und Komfortmerkmalen besticht das WASHLET® SW durch einen nahtlosen, aus einem Guss hergestellten Sitz, wodurch sich dieser noch einfacher reinigen lässt.

Das WASHLET® SW ist auch in der Variante auto flush erhältlich. In Kombination mit TOTOs Vorwandelement und Drückerplatte verfügt dieses Modell zusätzlich über eine automatische Spülung.

The SW has the same features as its predecessor model, the curved RW. The only difference between the two models is their design. In addition to the well-known hygiene and comfort features, WASHLET® SW also has a seamless seat which makes it even easier to clean.

WASHLET® SW is also available with auto flush. This model offers an additional automatic flush feature in combination with TOTO's frame system and push plate.



WASHLET® RX EWATER+ / RX EWATER+ auto flush



Das WASHLET® RX EWATER+ besticht durch die klare, reduzierte Formensprache in Verbindung mit maximaler Hygiene durch die Technologie EWATER+. WASHLET® und Keramik verschmelzen miteinander und bilden eine optische Einheit. Das RX EWATER+ bietet Qualität und Hygiene auf höchstem Niveau. Alle Hygiene- und Komfortmerkmale wurden in gewohnter Weise im RX verbaut.

Das WASHLET® RX EWATER+ ist auch in der Variante auto flush erhältlich. Dieses Modell verfügt in Kombination mit TOTOs Vorwandelement und Drückerplatte zusätzlich über eine automatische Spülung.

WASHLET® RX EWATER+ combines clean, minimalistic design with maximum hygiene thanks to EWATER+ technology. WASHLET® pairs seamlessly with the ceramic to form a harmonious unit. RX EWATER+ provides the ultimate in quality and hygiene while offering all of the familiar comfort features.

WASHLET® RX EWATER+ is also available with auto flush. This model offers an additional automatic flush feature in combination with TOTO's frame system and push plate.



WASHLET® RX EWATER+ (TCF894CG) / RX EWATER+ auto flush (TCF895CG) mit WC RP wandhängend (CW542ERY)

WASHLET® RX EWATER+ (TCF894CG) / RX EWATER+ auto flush (TCF895CG) with WC RX wall-hung (CW542ERY)

WASHLET® SX EWATER+ / SX EWATER+ auto flush

Das WASHLET® SX EWATER+ bildet das eckige Pendant zum WASHLET® RX EWATER+. Die Funktionen sind absolut identisch. Mit diesen beiden WASHLET®-Modellen kann man die verschiedenen Formensprachen eines jeden Badezimmers bedienen. Alle Hygiene- und Komforttechnologien wurden in gewohnter Weise verbaut.

Das WASHLET® SX EWATER+ ist auch in der Variante auto flush erhältlich. Dieses Modell verfügt in Kombination mit TOTOs Vorwandelement und Drückerplatte zusätzlich über eine automatische Spülung.

WASHLET® SX EWATER+ is the angular counterpart to WASHLET® RX EWATER+. These two WASHLET® models offer identical functionalities and fit the different styles of practically every bathroom. All familiar hygiene and comfort technologies are integrated here.

WASHLET® SX EWATER+ is also available with auto flush. This model offers an additional automatic flush feature in combination with TOTO's frame system and push plate.



WASHLET® SX EWATER+ (TCF896CG) / SX EWATER+ auto flush (TCF897CG) mit WC SP wandhängend (CW522ERY)
WASHLET® SX EWATER+ (TCF896CG) / SX EWATER+ auto flush (TCF897CG) with WC SP wall-hung (CW522ERY)



WASHLET® RG / RG Lite

Dieses WASHLET® ist in den Versionen RG und RG Lite verfügbar. Dabei sind die WASHLET® baugleich und unterscheiden sich lediglich im Umfang der Technologien. Mit einer Tiefe von 540 mm sind diese beiden WASHLET®-Modelle kompakt genug, um auch in kleineren Bädern oder dem Gästebad Platz zu finden.

Das RG Lite gibt es mit verdeckten und mit seitlichen Anschlüssen und kann in der Version mit seitlichen Anschlüssen mit einer Vielzahl von TOTO WCs kombiniert werden.

Grundsätzlich kann der Nutzer des WASHLET® RG und des RG Lite auf TOTOs ausgereifte und bekannte Hygiene-Technologien vertrauen. Das WASHLET® RG verfügt darüber hinaus über die PREMIST-Funktion sowie über einen integrierten Deodorizer, der unangenehme Gerüche filtert.

This WASHLET® is available in the variants RG and RG Lite. The two versions are identical in design and simply differ in the extent of technologies. With a depth of 540 mm these two WASHLET® models are compact enough to fit even in smaller bathrooms.

The RG Lite is available with hidden and side connections and can be combined with a wide range of TOTO WCs in the version with side connections.

Of course, the user of the RG Lite can also rely on TOTO's extensive hygiene technologies. The WASHLET® RG additionally features the PREMIST function, which sprays the WC ceramics with a fine mist of water before use. Also integrated is a deodoriser that filters unpleasant odours.



ÜBERSICHT OVERVIEW



WASHLET® RW
TCF801CG

WASHLET® RW auto flush
TCF802C2G



WASHLET® RX EWATER+
TCF894CG

WASHLET® RX EWATER+ auto flush
TCF895CG



WASHLET® RG
TCF34270GEU

WASHLET® RG Lite mit verdeckten Anschlüssen
with hidden connections
TCF34170GEU



WASHLET® SW
TCF803CG

WASHLET® SW auto flush
TCF804C2G



WASHLET® SX EWATER+
TCF896CG

WASHLET® SX EWATER+ auto flush
TCF897CG



WASHLET® RG Lite mit seitlichen Anschlüssen
with side connections
TCF34120GEU
TCF34120GGB

KOMBINATIONEN COMBINATIONS

		WC TOILET				
		RP	SP	GP	NC	ES
WASHLET®	WASHLET® RW / RW auto flush	● (nur only CW542ERY)				
	WASHLET® SW / SW auto flush		● (nur only CW522ERY)			
	WASHLET® RX EWATER+ / RX EWATER+ auto flush	● (nur only CW542ERY)				
	WASHLET® SX EWATER+ / SX EWATER+ auto flush		● (nur only CW522ERY)			
	WASHLET® RG			● (nur only CW553EY)		
	WASHLET® RG Lite mit verdeckten Anschlüssen with hidden connections			● (nur only CW553EY)		
	WASHLET® RG Lite mit seitlichen Anschlüssen with side connections	● (CW552RY)		● (CW553Y)	● (CW761Y, CW762Y, CW763Y)	● (CW797)

**Das Wellness-Gefühl
jederzeit an jedem
Tag durch erfrischende
Sauberkeit und
einladenden Komfort.**

**Automatische Funktionen sorgen
für konstante Hygiene. Sie halten die
Oberflächen sauber und bieten
einladenden Komfort.**

Every moment of
every day, the experience
of life arising clean,
comfortable and always
inviting.

Constantly at work, automated technologies
maintain hygienic conditions, keeping
surfaces clean and providing a place that is
inviting and comfortable.

Der Kreislauf aus Sauberkeit und Komfort
 Cycle of Cleanliness and Comfort





WARMWASSERDUSCHE **WARM WATER NOZZLE**

**Der präzise,
einstellbare Strahl
hält Sie sauber
und ist immer
angenehm warm.**

The precise, adjustable,
stream keeps you
clean. And it's always
pleasantly warm.

Je nach Notwendigkeit und Präferenz kann der Nutzer nicht nur zwischen Komfort- und Ladydusche wählen, sondern auch zusätzliche Funktionen hinzu schalten, um das Duscherlebnis zu individualisieren. Dabei steht die sanfte und angenehme Reinigung mit möglichst geringem Wasserverbrauch immer im Vordergrund.

Users can choose from more than just the Comfort and Front wash sprays. Additional functions allow users to personalise their cleansing experience. The focus is always on the gentle, comfortable spray that uses as little water as possible.

Strahlarten Cleansing spray patterns

Komfortdusche
Rear Cleansing



Große, luftgefüllte Wassertropfen sorgen bei minimalem Wasserverbrauch für eine gründliche Reinigung und ein angenehmes Gefühl. Large air-filled water droplets offer complete cleansing and a comfortable sensation with minimal water use.

Komfortdusche Soft
Rear Soft Cleansing



Durch einen größeren Durchmesser reinigt der weiche Strahl einen größeren Bereich. Plentiful shower of water gives a gentle sensation for complete cleansing over a wider area.

Ladydusche
Front Cleansing



Der Strahl der Ladydusche besteht aus großen, weichen Tropfen und sorgt für eine angenehme Reinigung. Gentle dispersion of large water droplets ensure intimate cleansing in the most comforting way.

Zusatzfunktionen Additional functions

Oszillierend
Oscillating



Die Stabdüse fährt vor und zurück und reinigt so besonders großflächig und gründlich. The back-and-forth movement of the wand ensures thorough cleansing of the entire area.

Massage
Pulsating



Die ausgewählte Strahlart wird pulsierend geschaltet und sorgt für ein angenehmes Gefühl. The selected spray pattern is switched to pulsing mode.

Position regulierbar
Wand Position Adjustment



Die Position der Stabdüse kann mühelos den individuellen Bedürfnissen angepasst werden. It's easy to adjust the position of the wand jet to your individual needs.

Regulierbarer Wasserdruck
Water Pressure Adjustment



Der Wasserstrahl ist in fünf Stufen einstellbar. Select from five levels of water pressure.



EWATER+ für die Düse for the wand

CLEAN SYNERGY

Verhindert die Ansammlung von Schmutz an der Düse

Surpresses the
accumulation
of waste on wand

**Um stets hygienische
Bedingungen zu gewährleisten,
reingt sich die Stabdüse
automatisch von innen und
außen mit EWATER+.**

The wand washes itself inside and
out with EWATER+ to maintain
hygienic conditions.

Nach jeder Nutzung reinigt sich die Stabdüse automatisch mit EWATER+. Diese gründliche Reinigung erfolgt innerhalb und außerhalb der Düse. Auch wenn das WASHLET® nicht benutzt wird, reinigt sich die Düse regelmäßig selbst, um konstante hygienische Bedingungen zu gewährleisten.

After each use, the WASHLET® wand automatically washes itself with EWATER+. This thorough cleaning occurs inside the wand as well as all around the exterior. Even when the toilet is not being used, the wand periodically cleans itself to ensure constant hygienic conditions.

Lang anhaltende Sauberkeit

Long lasting Cleaniness



Studie: Verglichen wurden Stabdüsen, die regelmäßig mit EWATER+ gereinigt wurden gegenüber Stabdüsen, die nicht gereinigt wurden. Es war keine zusätzliche Reinigung erlaubt. Untersuchungszeitraum zwei Monate (Sept. – Okt. 2017). Teilnehmer: vierköpfige Familien. (Ergebnisse je nach Nutzung und Umweltbedingungen unterschiedlich. Alle Daten von TOTO erhoben.)

Survey: Study the effectiveness of EWATER+ by comparing the state of cleanliness of wands self-cleaned with EWATER+ versus those that are not. No additional cleaning was allowed. Survey period: Two months (Sep. – Oct. 2017). Subjects: Families of four. (Results vary according to usage, environmental conditions, and product type. All data collected by TOTO.)

Gewährleistung der Sauberkeit

Always keeping Conditions clean

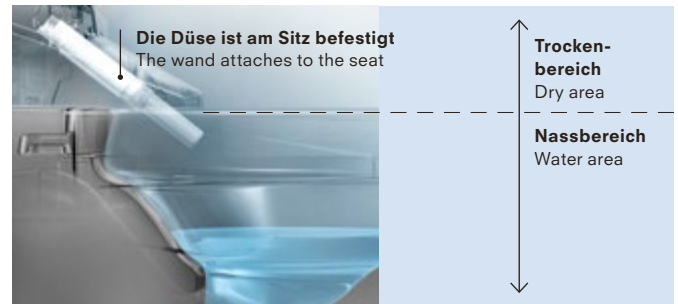

Die Stabdüse ist auf Grund des hochwertigen, silikonhaltigen Materials und der automatischen Reinigung mit EWATER+ nach jeder Nutzung, extrem resistent gegenüber Schmutzanhaftungen. Ferner gewährleistet die Düsenposition oberhalb der Keramik (innerhalb des Sitzes), dass die Düse kaum von Schmutz erreicht werden kann. Auch wenn sie selbstreinigend ist, kann die Düse zusätzlich einfach und problemlos manuell gereinigt werden.

Made of high-quality waste-resistant resin and automatically sprayed with EWATER+ after each use, the wand is extremely resistant to waste and stains. What's more, the wand attaches to the seat, not the bowl, so waste is less likely to even reach it. Though the wand is self-cleaning, you will appreciate how easily you can reach it and wipe it spotless.

Selbstreinigend auch im Inneren der Düse

Self-cleaning, even inside the wand jet

Vor der Nutzung
Before use



Selbstreinigung mit Wasser
Self-cleans with water

Während der Nutzung
During use



Selbstreinigung mit Wasser
Self-cleans with water

Nach der Nutzung
After use



Selbstreinigung von innen und außen mit EWATER+
Self-cleans inside and out with EWATER+

Während des Ruhezustands
During standby



Selbstreinigung von innen mit EWATER+
Self-cleans inside with EWATER+



EWATER+
für die Keramik
for the bowl

CLEAN SYNERGY

**Verhindert die
Ansammlung
von Schmutz an
der WC-Keramik**

Surpresses the
accumulation
of waste on bowl

**Elektrolytisch aufbereitetes
Wasser reduziert Verschmutzungen
und sogar Bakterien.**

Electrolyzed water removes waste,
even bacteria you can't see.

EWATER+ reinigt die WC-Keramik dort, wo sich Verschmutzungen und Bakterien schnell ansammeln und hartnäckige Flecken verursachen können. Ohne den Einsatz von Chemikalien oder Reinigungsmitteln gibt EWATER+ jeden Tag die Gewissheit, dass Bakterien keine Chance haben.

EWATER+ washes the wand and toilet bowl where waste and bacteria tend to accumulate and produce stains that can become permanent. Using no chemicals or cleaning agents, EWATER+ provides peace of mind every day that microscopic bacteria has no place to hide.



Studie: Verglichen wurden Toilettenbecken, die regelmäßig mit EWATER+ gereinigt wurden gegenüber Toilettenbecken, die nicht gereinigt wurden. Es war keine zusätzliche Reinigung erlaubt. Untersuchungszeitraum: ein Monat (Feb.–Mrz. 2017). Teilnehmer: vierköpfige Familien. (Ergebnisse je nach Nutzung und Umweltbedingungen unterschiedlich. Alle Daten von TOTO erhoben.) Survey: Study the effectiveness of EWATER+ by comparing the state of cleanliness of toilet bowls that receive no cleaning versus toilet bowls that have self-cleaning properties with EWATER+. No additional cleaning was allowed. Survey period: One month (Feb.–Mar. 2017). Subjects: Families of four. (Results vary according to usage and environmental conditions. All data collected by TOTO.)

Wie EWATER+ reinigt How EWATER+ cleans



Was ist EWATER+? What is EWATER+?

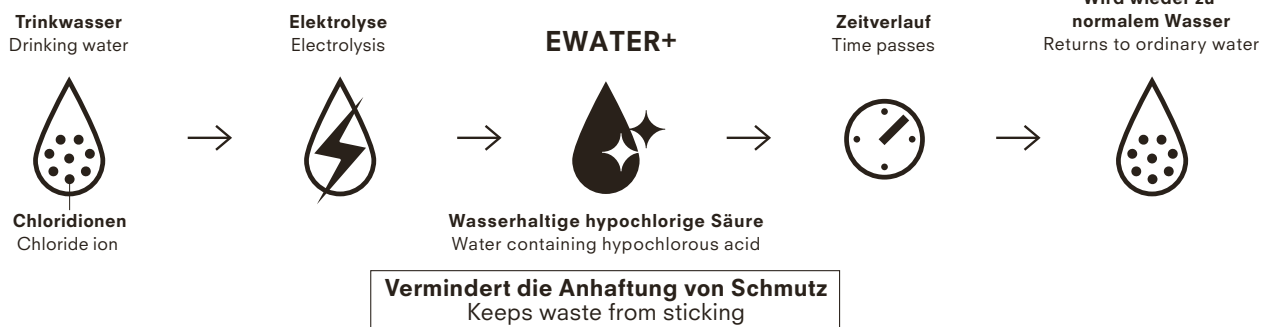

EWATER+ entsteht durch die Elektrolyse der Chloridionen im Trinkwasser. Es enthält keinerlei Chemikalien oder Reinigungsmittel. Im Laufe der Zeit wandelt sich EWATER+ wieder in seinen ursprünglichen Zustand zurück und ist als normales Wasser völlig umweltfreundlich.

Produced by electrolysis of the chloride ion in drinking water, it is completely free of chemicals and cleaning agents. Over time EWATER+ returns to its original state of ordinary water, making it completely environmentally friendly.



ACTILIGHT

**Photokatalytische Glasur, die ultimative
Reinigungstechnologie mit der
natürlichen Kraft, Schmutz zu zersetzen.**

Photocatalytic glaze, the ultimate
cleaning technology, has the natural
power to decompose waste.



Mit ACTILIGHT erreicht WC-Hygiene im NEOREST® WX2 eine ganz neue Dimension. Diese außergewöhnliche Technologie setzt auf ein Zusammenspiel von ultraviolettem Licht mit einer Titandioxid-Beschichtung, wodurch ein photokatalytischer Prozess in Gang gesetzt wird, der Schmutzpartikel automatisch zersetzt.

ACTILIGHT in the NEOREST® WX2* elevates toilet cleaning to an extraordinary new dimension. Comprising a bacteria-neutralizing ultraviolet light and a titanium dioxide-fired toilet bowl, this extraordinary technology initiates a photocatalytic process that breaks down even microscopic waste particles.

Hochmoderne Materialien

Titandioxid bindet Wasser auf der Oberfläche der Keramik und unterstützt den photokatalytischen Prozess. Die photokatalytische Glasur enthält auch Zirkonium und ist dadurch besonders langlebig.

State-of-the-art materials

Titanium dioxide attracts water to the surface of the toilet bowl, setting the stage for photocatalysis. The toilet bowl's photocatalytic glaze layer also contains zirconium oxide, which provides its extreme durability.

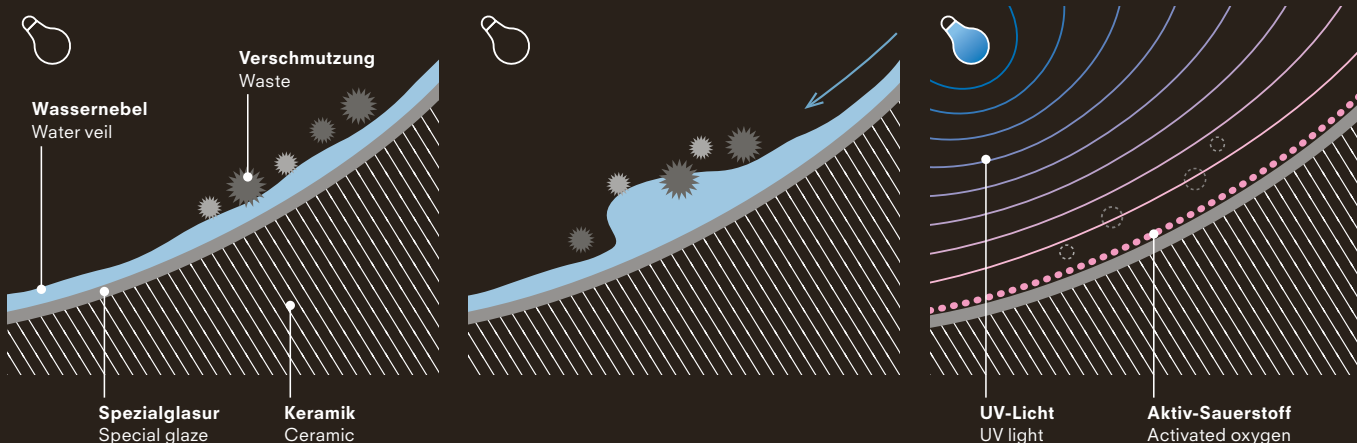

24 Stunden im Einsatz, um perfekte Hygiene zu wahren

Operates 24 hours a day to maintain hygienic conditions

Vor der Nutzung
Before use



PREMIST: Die WC-Keramik wird mit einem feinen Sprühnebel aus Wasser benetzt.

PREMIST, a fine mist of ordinary water is sprayed inside the toilet bowl.



Während der Nutzung
During use



Verschmutzungen werden problemlos abtransportiert, da sie auf einer nassen Oberfläche schlechter anhaften können.

Since waste is less able to adhere to a wet surface, it is more easily washed away.



Nach der Nutzung
After use



Automatische Spülung. Anschließend wird EWATER+ versprüht, um die Keramik zu desinfizieren.

Automatic flushing, then spraying of EWATER+ to sanitize the toilet bowl.



Während des Ruhezustands
During standby



Das UV-Licht reagiert mit dem Titandioxid, wodurch Verschmutzungen in der Keramik zersetzt werden.

The UV light reacts with the titanium dioxide, decomposing waste in the toilet bowl.



PREMIST

CLEAN SYNERGY

**Verhindert das
Anhaften
von Schmutz**

Prevents waste
from clinging

**Wassernebel, der in die
Keramik gesprüht wird,
erschwert das Anhaften
von Schmutz.**

A film of water keeps waste
from clinging.

PREMIST: Vor jeder Nutzung wird automatisch Wasser auf der Oberfläche der WC-Keramik versprüht. Die hydrophilen Eigenschaften der Keramik unterstützen den Abtransport von Schmutz. PREMIST automatically sprays water over the surface of the inner toilet bowl before every use. Due to the ceramic's hydrophilic nature, waste washes away more easily.

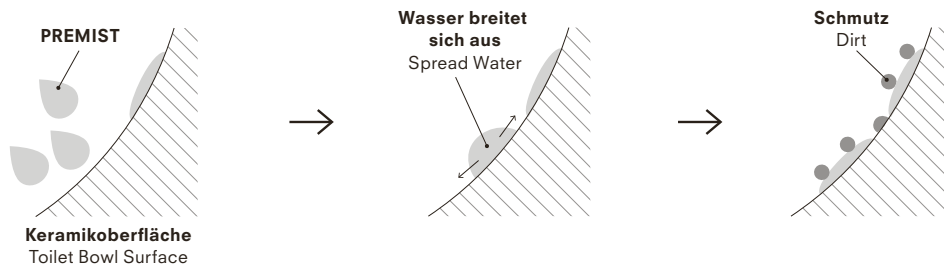

Garantierte Sauberkeit Guaranteed cleanliness

Verdeckte Düse Covered wand jet



Die Düse verschwindet komplett hinter einer hygienischen Klappe. So können weder Fäkalien und Urin auf die Stabdüse gelangen.
The wand jet disappears completely under a hygienic flap, keeping it free of faeces and urine.

Düsenposition Wand jet position

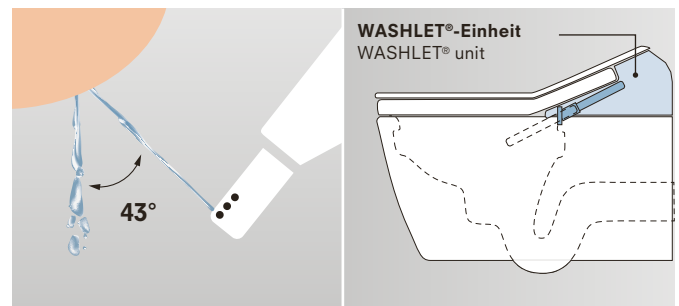

Um eine Verunreinigung der Düse zu vermeiden, wird sie schräg ausgefahren. Das verschmutzte Wasser wird in einem Winkel von 43–53° direkt in das WC-Becken geleitet. Dadurch bleibt die Düse sauber.
The jet extends at an angle, which keeps it from getting dirty. The soiled water falls directly into the toilet bowl at an angle of 43–53°, which keeps the jet clean.

Silikonhaltiges Material für die Düse

Clean Resin for nozzle



Die Düse ist mit einem speziellen silikonhaltigen Material beschichtet, das über schmutzabweisende Eigenschaften verfügt und sie in Kombination mit ihrer Selbstreinigungsfunktion stets sauber hält.
The wand jet is coated with a silicone-based material with dirt-resistant properties, which keep the jet clean in combination with its self-cleaning feature.

Silikonhaltiges Material für den Toilettensitz

Clean Resin for seat



Auch der Toilettensitz besteht aus einem speziellen silikonhaltigen Material, das schmutzabweisende Eigenschaften hat.
The toilet seat also consists of a special silicone-based material with dirt-resistant properties.

Clean Case: Silikonhaltiges Material für die WASHLET® Einheit

Wie auch der WASHLET®-Sitz und die Düse ist bei einigen WASHLET®-Modellen auch die WASHLET®-Einheit aus einem speziellen silikonhaltigen Material mit schmutzabweisenden Eigenschaften gefertigt.
Like WASHLET® seat and nozzle, several WASHLET® models also feature WASHLET® unit made of special silicone-based material with dirt-repellent properties.

Nahtloser Sitzring

Auch wenn der WASHLET®-Sitz aus mehreren Teilen besteht, in dessen Mitte sich die Heizspirale für die Sitzheizung befindet, ist der Sitz nahtlos. Damit Schmutz möglichst wenig Angriffsfläche findet.
While WASHLET® seat consists of several parts, including the heating coil in the middle, the seat itself is seamless. This gives dirt or waste less space to attack.



TORNADO FLUSH

CLEAN SYNERGY

**Löst den Schmutz
und spült ihn
vollständig weg**

Swirls and ejects
waste entirely

**Kraftvolle 360°-Sauberkeit
erreicht alle Stellen bei
geringerem Wasserverbrauch.**

360° cleaning power reaches
every spot using less water.

Das Zusammenspiel unserer drei bewährten WC-Technologien sorgt für verlässliche Sauberkeit. Schmutz und Bakterien können sich wesentlich schlechter festsetzen.

The combination of our three proven toilet technologies takes care for reliable cleanliness. For waste and bacteria it is more difficult to accumulate.



TORNADO FLUSH



Kraftvolle Spülung für gründliche Sauberkeit

Powerful flush to thoroughly cleanliness

Die TORNADO FLUSH Spülung erfasst das gesamte Innenbecken bis zum Rand des WCs. Das Wasser wird dabei kreisend in das WC eingeleitet, sodass die Wasserkräfte gebündelt werden und besonders gründlich reinigen. Eine hochwertige Keramik macht diese innovative Technologie möglich.

TORNADO FLUSH reaches every inch of the toilet bowl – all the way to the edge. The water is propelled into the bowl, creating a whirlpool that harnesses the power of the water for thorough cleansing. The high-quality ceramic used in TOTO toilets make this innovative technology possible.



RIMLESS



WC-Keramik ohne Spülrand

Rimless ceramic toilet bowls

Das besondere Design ohne Spülrand bietet keinen Platz, an dem sich Schmutz und Bakterien festsetzen können. Auch die Reinigung der Keramik wird dadurch erheblich leichter.

The unique RIMLESS design not only leaves no place for waste and germs to hide. It also makes for a much easier to clean toilet.



CEFIONTECT



Langlebige und glatte Keramikoberfläche

Smooth, durable ceramic surface

CEFIONTECT ist eine extrem glatte Spezialglasur, mit der das WC-Becken ausgestattet ist. Ihre mikroskopisch feine Oberflächenstruktur bietet selbst kleinsten Schmutzpartikeln nahezu keine Möglichkeit, sich festzusetzen. Die CEFIONTECT Glasur ist besonders widerstandsfähig und sorgt für eine langanhaltende Schönheit und Sauberkeit der Keramik.

CEFIONTECT is an ultra-smooth ceramic glaze that coats the toilet bowl. Its microscopic surface ridges are far smaller than waste particles, leaving no place for waste to gain a foothold. The CEFIONTECT glaze is especially durable, keeping the ceramic surface clean and beautiful for years to come.



Alle NEOREST® sowie die WASHLET® bieten je nach Modell folgende Komfortfunktionen für größtmögliche Nutzerfreundlichkeit. All NEOREST® and some WASHLET® models offer the following comfort features – for the most user-friendly experience possible.

Die Komfortfunktionen sind in allen NEOREST®-Modellen integriert. Ebenso in den WASHLET®-Modellen, je nach Ausführung. Die Zuordnung der einzelnen Technologien und Funktionen entnehmen Sie bitte unseren Tabellen „Funktionen im Überblick“ im NEOREST®- und WASHLET®-Kapitel. All NEOREST® models include these comfort features – and some WASHLET® models as well. For a list of the technologies and features available in each model, see our “Overview of Functions” tables in the NEOREST® and WASHLET® chapters.



Sensorgesteuerter Deckel

Sensor-activated lid



Die berührungslose Toilette: Der Deckel öffnet und schließt sich automatisch, wenn man sich einem der NEOREST® WX Modelle oder den WASHLET® RW und SW nähert oder es verlässt.

Eliminating the need to touch the toilet surfaces, the lid of the NEOREST® WX models or WASHLET® RW and SW automatically opens and closes when the toilet is approached and departed.



Nachtbeleuchtung

Soft light



Die gedämpfte Beleuchtung geht an, wenn man sich dem NEOREST® WX1 und WX2* oder den WASHLET® RW und SW nähert. So kann grelles Badezimmerlicht bei Nacht vermieden werden.

Subdued lighting switches on when the NEOREST® WX2* and WX1 or WASHLET® RW and SW is approached, so users do not have to disturb themselves at night with a bright bathroom light.



Beheizbarer Sitz

Heated seat



Die Temperatur des WASHLET®-Sitzes kann mit der Fernbedienung individuell reguliert werden, was besonders im Winter angenehm und wohltuend ist. Die Sitzheizung verfügt zudem über eine Energiesparfunktion.

The remote control regulates the WASHLET® seat temperature and switches the heated seat on and off. Especially comfortable and beneficial in the winter, the heated seat also has an energy-saving feature.



Luftreinigendes Filtersystem

Deodoriser



Während und nach der Nutzung wird die Luft im WC-Becken automatisch gereinigt und von störenden Gerüchen befreit.

Highly effective deodorizing automatically takes places inside the toilet bowl both during and immediately after use, leaving no disturbing odors.



Automatische Spülung

Sensor-activated flush



Kein Griff oder Knopf muss mehr berührt werden – auch das Spülen erfolgt nach jeder Nutzung automatisch. Gilt für die Modelle NEOREST® WX1 und WX2 sowie die auto flush-Varianten der WASHLET® RW, SW, RX und SX.

No need to touch buttons or handles and never worry about someone forgetting to flush – it’s automatic after each use. Applies for NEOREST® WX1 and WX2* models as well as the auto flush versions of WASHLET® RW, SW, RX and SX.



Fernbedienung

Remote control



Mit Hilfe der Fernbedienung sind sämtliche Funktionen bequem zu steuern und zu regulieren. Alle Modelle verfügen über eine Memory-Funktion für zwei oder vier Personen, mit der die Nutzer ihre bevorzugten Einstellungen speichern können. Ferner kann bei einigen Modellen auch die WC-Spülung über die Fernbedienung ausgelöst werden.

The remote control makes all functions easy to use and adjust. All models include a memory function to save preferred settings for two or four users. It is also possible to flush the toilet using the remote control on several models.



Trockner

Dryer



Nach der Reinigung mit der Warmwasserdusche sorgt der individuell einstellbare Trockner für ein trockenes und sauberes Gesamtgefühl.

The individually adjustable dryer follows the warm water spray to ensure a dry, clean overall feeling.



Durchlauferhitzer

Continuous-flow water heater

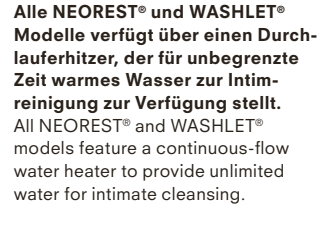

Alle NEOREST® und WASHLET® Modelle verfügt über einen Durchlauferhitzer, der für unbegrenzte Zeit warmes Wasser zur Intimreinigung zur Verfügung stellt.

All NEOREST® and WASHLET® models feature a continuous-flow water heater to provide unlimited water for intimate cleansing.

ENERGY SAVER

Energie sparen in Zeiten der Nicht-Benutzung

Save energy during
times of non-use

Die manuelle und die automatische Energiesparfunktion

Manual and automatic
energy saving feature

NEOREST



TOTOs WASHLET® haben zwei Sorten von Energy Saver. Beim Energy Saver Timer stellt man eine Zeit ein, in der das Gerät in den Stand-by Modus geschaltet wird. Beim Energy Saver Auto speichert das Gerät die Gewohnheiten seiner Nutzer und passt den Zeitpunkt für den Stand-by Modus automatisch an.

TOTOs WASHLET® feature two types of energy savers. Energy Saver Timer allows you to set a time at which the shower toilet is set to stand-by mode. With Energy Saver Auto, it records its users' habits and automatically selects the best time for stand-by mode.

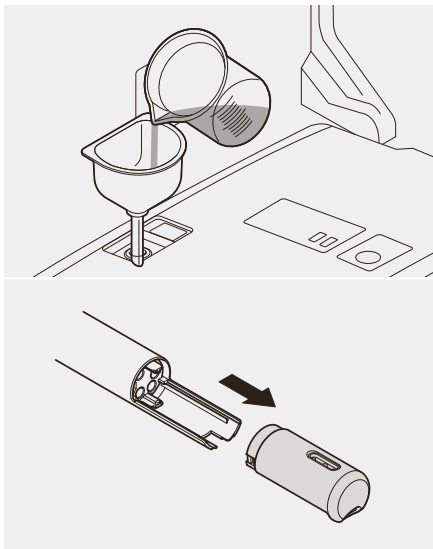

Entkalkung

Decalcification

Alle NEOREST® und WASHLET®-Modelle können entkalkt werden – mit dem automatischen Entkalkungsprogramm als auch der abnehmbaren Düse. Für das automatische Entkalkungsprogramm füllt man einen von TOTO empfohlenen, handelsüblichen Entkalker ein und startet das Entkalkungsprogramm.

You can decalcify all NEOREST® and WASHLET® models with the automatic decalcifying programme and the removable wand jet. For the automatic decalcifying programme simply fill with a TOTO-recommended, conventional decalcifying agent and start the decalcifying programme.

Norm EN 1717 steht für Trinkwassersicherheit

EN 1717 standard stands for drinking water safety

Das Wasser in WCs wird nach EN 1717 als Flüssigkeit der Gefährdungsklasse 5 eingestuft. Die EN 1717 beschreibt die notwendigen Sicherungen, die ein Gerät erfüllen muss, um die Qualität des Trinkwassers zu sichern. Alle Dusch-WCs von TOTO sind eigensicher und verfügen über einen freien Auslauf, Familie A, Typ B bzw. Typ D. Dadurch wird das Rückfließen von Nichttrinkwasser in die Trinkwasserinstallationen ausgeschlossen, ganz ohne zusätzlichen Installationsaufwand.

Toilet water is rated as a hazard class 5 liquid in accordance with EN 1717. This standard describes the necessary precautions that a device must fulfil in order to secure the quality of drinking water. All TOTO shower toilets are intrinsically safe and have a family A, type B respectively type D backflow prevention. This keeps non-potable water from flowing back into drinking water systems without any additional installation required.

Nachhaltige Reinigung

Sustainable cleansing

Beim NEOREST® WX2* und WX1 sowie den WASHLET® RW und SW wird das reinigende EWATER+ auf die extra glatte WC-Keramik gesprüht, um die Ansammlung von Schmutz und Bakterien zu vermindern. Die Düse wird bei allen Modellen nach der Benutzung mit EWATER+ gereinigt. Frei von Chemikalien und Reinigungsmitteln wird EWATER+ anschließend vollkommen unbedenklich als H₂O zurück in den Wasserkreislauf geführt.

The NEOREST® WX models and the WASHLET® RW and SW models spray the cleansing EWATER+ onto the extra smooth ceramic toilet bowl to make it more difficult for waste and bacteria to accumulate. All models clean the wand with EWATER+ after use. Free of chemicals and cleansers, EWATER+ can be released back into the water cycle without worry as H₂O.





INTEGRATED

**Vereint innovative
Technologie
mit elegantem
Produktdesign**

Innovative
technology
meets elegant
product design



WASHLET® RX EWATER+ (TCF894CG) mit WC RP wandhängend (CW542ERY)
WASHLET® RX EWATER+ (TCF894CG) with WC RX wall-hung (CW542ERY)

Alle NEOREST®- und WASHLET®-Modelle sowie Toiletten von TOTO vereinen innovative Technologien mit ästhetischem Design – mit dem Ziel, maximale Hygiene und Komfort für den Nutzer zu schaffen. Es entsteht ein ganzheitliches Wohlfühl-Erlebnis für Körper und Sinne.

All of the NEOREST® and WASHLET® models and toilets unite innovative technologies and aesthetic design. The goal: to provide users with maximum hygiene and comfort. The result: a holistic wellness experience for the body and soul.



Produktdetails von TOTOs WASHLET® RW mit WC RP und WASHLET® SW mit WC SP
Product details of TOTO's WASHLET® RW with WC RP and WASHLET® SW with WC SP

WC / WASHLET®-Kombinationen, die aus jedem Blickwinkel eine Augenweide sind

Toilet and WASHLET® combinations that are truly stunning from every angle

Das minimalistische Produktdesign bei TOTO orientiert sich an der Technik, die so in die Produkte integriert ist, dass man sie spüren und nutzen kann, aber nicht sieht. Für ein ganzheitlich gelungenes Design werden dafür die meisten WASHLET®-Modelle auf eine passende TOTO WC-Keramik aufgesetzt, die es ermöglicht, Kabel- und Wasseranschluss durch die Keramik zu führen.

TOTO's minimalistic product design is aligned with its technology. All technical components are integrated within the product. You know that they are there, and can use them – but cannot see them. To achieve the best look, we combine most WASHLET® models with a compatible TOTO toilet that makes it possible to run the needed cable and water connections through the ceramic.

Ausgezeichnetes Design

Award-winning design

TOTO steht mit seinen WASHLET® und WCs für exzellentes Design, anerkannte Produkt-Awards bestätigen dies (Auszug der letzten Jahre)

TOTO and WASHLET® stand for excellent design as shown by the many prominent product awards received in recent years (excerpt):



Green Good Design Award

NEOREST® WX2*, NEOREST® WX1, WASHLET® RW, SW, RX EWATER+, SX EWATER+, RG, RG Lite



Red Dot Award











NEOREST® WX2*, NEOREST® WX1



iF Design Award

NEOREST® WX2*, NEOREST® WX1, WASHLET® RW, RX (mit/with WC RP), WASHLET® SW, SX (mit/with WC SP)

WASHLET® | NEOREST® FUNKTIONEN IM ÜBERBLICK WASHLET® | NEOREST® OVERVIEW OF FUNCTIONS

		NEOREST® WX2*	NEOREST® WX1	
				
HYGIENE	 ACTILIGHT	•		
	 EWATER+ für die Keramik EWATER+ for the bowl	•	•	
	 EWATER+ für die Düse WATER+ for the wand	•	•	
	 PREMIST	•	•	
	 Selbstreinigende Düse Self-cleaning wand jet	•	•	
	 Clean Nozzle: Silikonhaltiges Material für die Düse Clean resin (silicone-based alloy) for nozzle	•	•	
	 Clean Seat: Silikonhaltiges Material für den Toilettensitz Clean resin for toilet seat	•	•	
	 Clean Case: Silikonhaltiges Material für die WASHLET®-Einheit Clean resin for case	•	•	
	 Nahtloser Sitzring Seamless seat ring	•	•	
	 CEFIONTECT	•	•	
	 RANDLOSES DESIGN RIMLESS DESIGN	•	•	
	 TORNADO FLUSH	•	•	
	 Entkalkungsfunktion Decalcifying function	• 1) 2)	• 1) 2)	
REINIGUNG / CLEANSING	 Wasserstrahl Komfortdusche hinten Comfort spray rear	•	•	
	 Wasserstrahl hinten soft Comfort spray rear soft	•	•	
	 Wasserstrahl Ladydusche Comfort spray front wash	•	•	
	 Oszillierende Komfortdusche Oscillating comfort spray	•	•	
	 Wasserstrahl Massage Massage spray	•	•	
	 Regulierbarer Wasserdruck Adjustable water pressure	•	•	
	 Regulierbare Position Adjustable position	•	•	
KOMFORT / COMFORT	 Nachtbeleuchtung Nightlight	•	•	
	 Sensorgesteuerte Spülung Sensor-activated flush	•	•	
	 Sensorgesteuerter Deckel Sensor-activated lid	•	•	
	 Absenkautomatik Soft-closing seat	•	•	
	 Fernbedienung Remote control	•	•	
	 TROCKNER mit einstellbarer Temperatur DRYER with adjustable temperature	•	•	
	 BEHEIZBARER SITZ mit regulierbarer Temperatur HEATED SEAT with adjustable temperature	•	•	
	 DEODORISER - Luftreinigendes Filtersystem Air-cleaning filter system	•	•	
	 Memoryfunktion für zwei Personen Memory function for two persons	•	•	
	 Durchlauferhitzer Continuous-flow water heater	•	•	
	 Energy Saver Timer Energy saver timer	•	•	
	 Energy Saver Auto Energy saver auto	•	•	



TOTO

Randlose WCs

Rimless toilets

Unser Maßstab ist das perfekte WC. Daher vereinen sich bei TOTO-WCs Technologien, die ein Höchstmaß an Hygiene bieten, mit zeitlosem Design, das sich in jedes Badezimmer integrieren lässt. Entdecken Sie die Vielfalt an WCs, die standardmäßig alle über die gleichen Hygienetechnologien verfügen.

Our standard for toilets is nothing short of perfection. This is where our technologies, which offer the ultimate in hygiene, are paired with a timeless design that fits beautifully into any bathroom. Explore our wide variety of toilets, all of which feature the same standard hygiene technologies.

NEOREST®

WASHLET®

TOILETS

WASHBASINS

BIDETS

URINALS

SHOWERS

BATHTUBS

FAUCETS

HAND DRYER

PLANNING DATA



CEFIONTECT

CLEAN SYNERGY

**Bewirkt, dass Schmutz
einfach abgleitet**

Forces waste
to slide down

**Die extrem glatte Spezialglasur
bietet Schmutz keine Möglichkeit
sich festzusetzen.**

Ultra-smooth ceramic leaves
nowhere for waste to cling.

CEFIONTECT ist eine extrem glatte Spezialglasur, mit der das WC-Becken ausgestattet ist. Ihre mikroskopisch feine Oberflächenstruktur bietet selbst kleinsten Schmutzpartikeln nahezu keine Möglichkeit, sich festzusetzen. Die CEFIONTECT Glasur ist besonders widerstandsfähig und sorgt für langanhaltende Schönheit und Reinheit.

CEFIONTECT is an ultra-smooth ceramic glaze that coats the toilet bowl. Its microscopic surface ridges are far smaller than waste particles, leaving no place for waste to gain a foothold. Extremely durable, CEFIONTECT is designed for enduring beauty and cleanliness.

Extrem glatte Glasur Extremely smooth glaze



Kein CEFIONTECT
No CEFIONTECT

CEFIONTECT

Herkömmliche Keramik mag für das Auge absolut glatt erscheinen. Doch sie weist raue Stellen auf, an denen sich Verschmutzungen, Schimmel und Bakterien sammeln können. Die Oberflächengröße von CEFIONTECT sind mit nur einen Millionsten Millimeter sehr viel kleiner als Schmutzpartikel.

Conventional ceramic may appear perfectly smooth to the eyes, but has gaps where waste, mold and bacteria hide. At just one millionth of a millimeter, CEFIONTECT's surface ridges are much tinier than waste particles.

CEFIONTECT ist hydrophil CEFIONTECT is hydrophilic

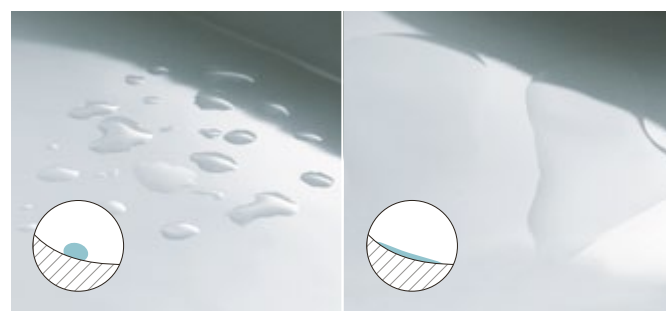

Hydrophob
Water hydrophobic

Hydrophil
Water hydrophilic

Hydrophil bedeutet wasserliebend und bezeichnet ein Material, das stark mit Wasser wechselwirkt. CEFIONTECT ist hydrophil. Wasser verteilt sich leicht auf der Keramik, was das mühelose Abspülen von Verschmutzungen ermöglicht.

Hydrophilic describes organisms and materials that attract water. CEFIONTECT is hydrophilic. Water spreads easily over the toilet bowl, so waste particles easily wash away.

Wodurch ist CEFIONTECT so widerstandsfähig? What makes CEFIONTECT so durable?

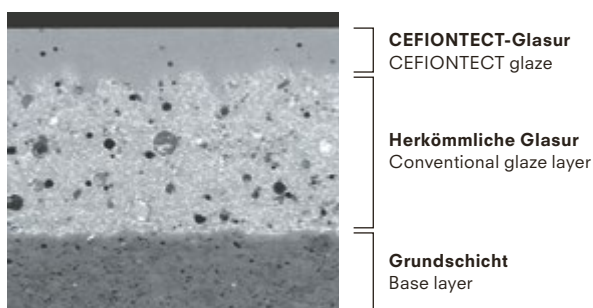

CEFIONTECT WC-Mikrograph * 1 µm=0,001 mm
CEFIONTECT toilet micrograph * 1 µm=0.001 mm

Glasschichten werden auf die herkömmliche Glasur gebrannt. Auf diese Weise wird CEFIONTECT zu einem extrem widerstandsfähigen Material.

Glass layers are burned onto conventional glaze, making CEFIONTECT an extremely durable material.



TORNADO FLUSH

CLEAN SYNERGY

**Löst den Schmutz
und spült ihn
vollständig weg**

Swirls and ejects
waste entirely

**Kraftvolle 360°-Sauberkeit
erreicht alle Stellen
bei geringerem Wasser-
verbrauch.**

360° cleaning power
reaches every spot using
less water.

TORNADO FLUSH reinigt nicht nur wirkungsvoller, sondern auch leiser und mit weniger Wasserverbrauch. Die kraftvolle Spülung wirbelt in jeden Winkel des WC-Beckens und spart keine Stelle aus.

TORNADO FLUSH not only cleans more effectively, it does so quietly using less water. Powerful streams of water merge and swirl 360 degrees, washing every spot inside the RIMLESS toilet bowl.



Kraftvolle Spülung für gründliche Sauberkeit
Powerful flush for thorough cleanliness



Die TORNADO FLUSH Spülung erfasst das gesamte Innenbecken bis zum Rand des WCs. Das Wasser wird dabei kreisend in das WC eingeleitet, so dass die Wasserkräfte gebündelt werden und besonders gründlich reinigen. Eine hochwertige Keramik macht diese innovative Technologie möglich.

TORNADO FLUSH reaches every inch of the toilet bowl – all the way to the edge. The water is propelled into the bowl, creating a whirlpool that harnesses the power of the water for thorough cleansing. The high-quality ceramic used in TOTO toilets make this innovative technology possible.



WC-Keramik ohne Spülrand
Rimless ceramic toilet bowls



Das besondere Design ohne Spülrand bietet keinen Platz, an dem sich Schmutz und Bakterien festsetzen können. Auch die Reinigung der Keramik wird dadurch erheblich leichter.

The RIMLESS design not only leaves no place for waste and germs to hide. It also makes for a much easier to clean toilet.

**Wandhängende WCs.
Modern und zeitgemäß
für jeden Anspruch.**

Wall-hung toilets.
Modern and contemporary
options for every taste.



Wandhängende WCs RP & SP

Wandhängende WCs von TOTO sind einfach in der Montage und passen sich dank ihrer klaren Formensprache jeder Badezimmerarchitektur an. TORNADO FLUSH, randloses Design und CEFIONTECT-Glasur sind Standard in jedem TOTO WC.

Wall-hung toilets RP & SP

TOTO wall-hung toilets are easy to install and are ideal for all styles of bathrooms thanks to their streamlined design. Every TOTO toilet is equipped with our TORNADO FLUSH, rimless bowl and CEFIONTECT glaze.



WC SP wandhängend (CW532RY) mit WC-Sitz SP (TC512G) WC SP wall-hung (CW532RY) with WC-seat SP (TC512G)

Wandhängendes WC RP Compact

Das WC RP Compact ergänzt unser beliebtes Modell um eine kompakte Version in verkürztem Design mit einer Tiefe von 490 mm. Damit ist das WC RP Compact die perfekte Lösung für kleine Badezimmer und Gäste-WCs.

Wall-hung toilet RP Compact

The RP Compact toilet is a smaller version of our popular RP model, measuring just 490 mm from front to back. It's the perfect solution for small and guest bathrooms.



WC RP Compact wandhängend (CW554Y) mit WC-Sitz RP Compact (TC613G)
WC RP Compact wall-hung (CW554Y) with WC seat RP Compact (TC613G)



WC RP Compact wandhängend (CW554Y) und WC RP wandhängend (CW552RY) im Vergleich
Comparing WC RP Compact wall-hung (CW554Y) and WC RP wall-hung (CW552RY)



NEOREST®

WASHLET®

TOILETS

WASHBASINS

BIDETS

URINALS

SHOWERS

BATHTUBS

FAUCETS

HAND DRYER

PLANNING DATA



WC GP wandhängend (CW553Y) mit WC-Sitz GP (TC524EU) WC GP wall-hung (CW553Y) with WC seat GP (TC524EU)

Wandhängende WCs GP & MH Wall-hung toilets GP & MH

Jedes wandhängende WC vereint die innovativen Hygiene-Technologien von TOTO mit klarem Design. Durch ihre besondere Ästhetik fügen sie sich optimal in jedes Badezimmer ein.

Every wall-hung toilet brings TOTO's innovative hygiene technologies to a minimalistic, streamlined design. Their special aesthetics make them the ideal choice for every bathroom.



WC MH wandhängend (CW162Y) mit WC-Sitz MH (VC10047NN)
WC MH wall-hung (CW162Y) with WC seat MH (VC10047NN)



WC NC wandhängend (CW762Y) mit WC-Sitz NC (VC100N)
WC NC wall-hung (CW762Y) with WC seat NC (VC100N)





WC ES wandhängend (CW797) mit WC-Sitz ES (VC110N) WC ES wall-hung (CW797) with WC seat ES (VC110N)

Wandhängende WCs NC & ES

Die Formensprache der TOTO WCs ist ebenso vielfältig wie individuelle Badezimmer verschieden sind. Für jedes Badambiente gibt es ein passendes WC mit dem gewohnt hohen Hygiene-Standard.

Wall-hung toilets NC & ES

The styles of TOTO toilets are just as diverse as people's individual bathrooms. We offer the perfect toilet with excellent hygienic standards to complement every aesthetic.

DESIGN

Für alle Modelle der MH, NC und ES WCs bietet TOTO einen alternativen Sitz in modernem, schlanken Design.

TOTO offers an alternative seat with a slender, modern design for all of its models of MH, NC and ES toilets.



WC ES wandhängend (CW797) mit WC-Sitz, extra flach (TC513Q)
WC ES wall-hung (CW797) with WC seat, slim (TC513Q)



WC MH wandhängend (CW162Y) mit WC-Sitz, extra flach (TC514G)
WC MH wall-hung (CW162Y) with WC seat, slim (TC514G)



WC NC wandhängend (CW762Y) mit WC-Sitz, extra flach (TC514G)
WC NC wall-hung (CW762Y) with WC seat, slim (TC514G)

Barrierefreies wandhängendes WC CF

Das barrierefreie WC CF überzeugt durch seine minimalistische Formensprache mit Fokus auf Funktionalität. Das randlose Design ermöglicht eine hygienische Reinigung. Das barrierefreie TOTO WC CF passt in jedes Badezimmer und liefert für alle Ansprüche höchsten Komfort und maximale Hygiene.

Fully accessible wall-hung CF toilet

The fully accessible CF toilet has a minimalistic design with a focus on functionality. The rimless design allows for thorough, hygienic cleaning. The fully accessible CF toilet complements every bathroom, providing outstanding comfort and the highest possible hygiene to meet every standard.



WC CF wandhängend, barrierefrei (CW142Y) WC CF wall-hung, barrier-free (CW142Y)

**Bodenstehende WCs.
Die stabile Allround-Lösung.**

Floor-standing toilets.
The alternative placement solutions.



WC MH Back-to-Wall, bodenstehend (CW163Y)
WC MH back-to-wall, floor-standing (CW163Y)
+7 800 775 86 93



WC NC Back-to-Wall, bodenstehend (CW763Y)
WC NC back-to-wall, floor-standing (CW763Y)

Bodenstehende WCs, Back-to-wall

TOTO bietet zwei Back-to-wall WCs. Wie alle TOTO WCs verfügen auch die Back-to-Wall WCs über die für TOTO typischen Hygiene-Technologien.

Floor-standing toilets Back-to-wall

TOTO offers two back-to-wall toilets. Like all TOTO toilets, back-to-wall toilets also feature the hygiene technologies TOTO is known for.

WC Standkombination. Einfach und mühelos

Close-coupled toilet.
Easy and effortless



WC NC, Standkombination (CW761Y) mit Keramik-Spülkasten NC (SW761DY)
WC NC, close coupled (CW761Y) with ceramic cistern NC (SW760DY)

WC Standkombination

Die WC-Standkombinationen MH und NC mit Spülkasten können einfach in jedes Badezimmer integriert werden und sind die optimale Lösung für schnelle Renovierungen, besonders in Altbauten.

Close-coupled toilet

The close-coupled toilets MH and NC with cistern are easy to install in any bathroom. They are the ideal choice for quick renovations, especially in older buildings.



WC MH, Standkombination (CW161Y) mit Keramikhaube MH mit Kunststoffspülkasten (SW10044G1) WC MH, close coupled (CW161Y) with ceramic cover MH, with plastic cistern (SW10044G1)



Waschtische Washbasins

Auch schönes Design bedeutet Wellness. Die moderne Formsprache und die klare Linienführung der TOTO Waschtische verwandelt jedes Badezimmer in ein privates Spa. Mit einzigartigen Oberflächen und hochwertigen Materialien gestalten Sie Ihren ganz persönlichen Wohlfühlort.

Beautiful design is also part of wellness. The modern style and clean lines of TOTO washbasins transform each bathroom into a private spa. Create your own personal oasis with unique surfaces and exclusive materials.



CEFIONTECT

**Hygienische
Spezialglasur**

Special hygienic
glaze

CEFIONTECT ist eine extrem glatte Keramikglasur, mit der Waschtische ausgerüstet sind. Die mikroskopisch feine Oberflächenstruktur bietet selbst kleinsten Schmutzpartikeln nahezu keine Möglichkeit, sich festzusetzen. Die CEFIONTECT Glasur ist besonders widerstandsfähig und sorgt so für langlebige Ästhetik und Hygiene.

CEFIONTECT is an ultra-smooth ceramic glaze that coats the washbasin. Its microscopic surface ridges are far smaller than waste particles, leaving no place for waste to gain a foothold. Extremely durable, CEFIONTECT is designed for enduring beauty and cleanliness.

Extrem glatte Glasur Extremely smooth glaze



Kein CEFIONTECT
No CEFIONTECT

CEFIONTECT

Herkömmliche Keramik mag für das Auge absolut glatt erscheinen. Doch sie weist raue Stellen auf, an denen sich Verschmutzungen, Schimmel und Bakterien sammeln können. Die Oberflächengröße von CEFIONTECT sind mit nur einen Millionsten Millimeter sehr viel kleiner als Schmutzpartikel.

Conventional ceramic may appear perfectly smooth to the eyes, but has gaps where waste, mold and bacteria hide. At just one millionth of a millimeter, CEFIONTECT's surface ridges are much tinier than waste particles.

Besonders einfache Reinigung For easy cleanliness



Unsere Spezialglasur CEFIONTECT ist im Gegensatz zu anderen keramischen Oberflächen bestens geeignet für die Reinigung mit Mikrofasertüchern. Die Glasur wird vor dem Brennvorgang aufgetragen und zeichnet sich durch eine lange Haltbarkeit und hohe Widerstandsfähigkeit aus.

Unlike other ceramic surfaces, our special CEFIONTECT glaze is ideally suited for cleaning with microfibre cloths. The glaze is fired into the ceramic during the production process, creating a very durable, long-lasting surface.

CEFIONTECT ist hydrophil CEFIONTECT is hydrophilic

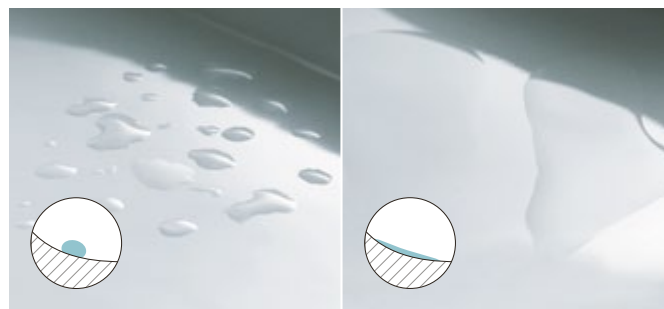

Hydrophob
Water hydrophobic

Hydrophil
Water hydrophilic

Hydrophil bedeutet wasserliebend und bezeichnet ein Material, das stark mit Wasser wechselwirkt. CEFIONTECT ist hydrophil. Wasser verteilt sich leicht auf der Keramik, was das mühelose Abspülen von Verschmutzungen ermöglicht.

Hydrophilic describes organisms and materials that attract water. CEFIONTECT is hydrophilic. Water spreads easily over the toilet bowl, so waste particles easily wash away.

Wodurch ist CEFIONTECT so widerstandsfähig? What makes CEFIONTECT so durable?

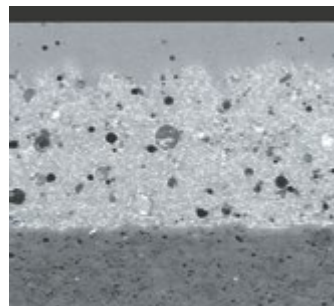

CEFIONTECT-Glasur
CEFIONTECT glaze

Herkömmliche Glasur
Conventional glaze layer

Grundschicht
Base layer

CEFIONTECT WC-Mikrograph * 1 µm=0,001 mm
CEFIONTECT toilet micrograph * 1 µm=0.001 mm

Glasschichten werden auf die herkömmliche Glasur gebrannt. Auf diese Weise wird CEFIONTECT zu einem extrem widerstandsfähigen Material.

Glass layers are burned onto conventional glaze, making CEFIONTECT an extremely durable material.



LINEARCERAM

**Filigranes Design
durch dünnwandige
Keramik bei hoher
Widerstandsfähigkeit**

Delicate design thanks
to highly durable,
slim-edge ceramic





Linearceram



herkömmliche Keramik conventional ceramic



Mit Linearceram lässt sich die gleiche Stabilität durch weniger Material erreichen. Im Zusammenspiel mit der Spezialglasur CEFIONTECT schaffen die dünnwandigen Keramiken eine Verbindung aus Minimalismus und gewohnter TOTO Qualität.

Linearceram makes it possible to achieve the same level of stability with less material. Combined with the special CEFIONTECT glaze, the thin-panelled ceramic unites minimalistic design with the high quality people associate with TOTO.



Waschtische, schlicht und doch nicht simpel.

Washbasins – streamlined and straightforward, not simple



NEOREST®

WASHLET®

TOILETS

WASHBASINS

BIDETS

URINALS

SHOWERS

BATHTUBS

FAUCETS

HAND DRYER

PLANNING DATA

Waschtische CF

Klare Konturen, geradlinige Formen und Funktionalität. Das sind die TOTO Waschtische. Sie sind wie alle keramischen Produkte des Herstellers mit der haltbaren CEFIONTECT Glasur ausgestattet, die das Anhaften von Schmutz erschwert. Durch das klare Design können Waschtische mit anderen TOTO Produkten kombiniert werden. Die Waschtische sind erhältlich in den Breiten 650mm und 850mm.

CF washbasins

TOTO washbasins are characterised by their clean lines, streamlined design and clear functionality. Like all TOTO ceramics, they feature the CEFIONTECT glaze which makes it difficult for dirt to accumulate. The clean design makes TOTO washbasins very compatible with the company's other products. Our washbasins are available in two widths: 650mm and 850mm.

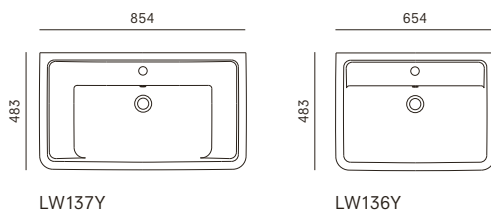

Waschtische CS

Den CS Waschtisch stellt TOTO in zwei verschiedenen Größen zur Verfügung, in 500 mm und 600 mm. Durch sein klares schnörkelloses Design integriert sich dieser Waschtisch in jedes Badezimmer.

CS washbasins

TOTO offers its CS washbasin in two different sizes: 500 mm and 600 mm. Its clean, streamlined design makes this washbasin a stunning complement to any bathroom.





NEOREST®

WASHLET®

TOILETS

WASHBASINS

BIDETS

URINALS

SHOWERS

BATHTUBS

FAUCETS

HAND DRYER

PLANNING DATA

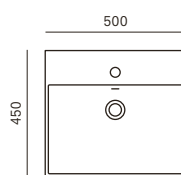

LW1215CKE

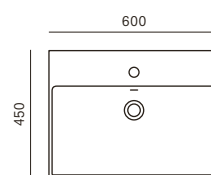

LW1216CKE



**Möbelwaschtische,
für Wohnlichkeit
im Badezimmer.**

**Furniture washbasins
for cosy bathrooms.**

Möbelwaschtische LF

Der Trend zu wohnlichen Badezimmern kombiniert Möbelwaschtische mit neuen Materialien und führt zu vielfältigen Bad-Designs. Von naturbelassen und warm mit dunklen Holztönen bis industrial und clean mit Hochglanzoberflächen können TOTO Möbelwaschtische jedes Design unterstützen.

LF furniture washbasins

The trend towards more comfortable bathrooms combines furniture washbasins with new materials, providing the basis for a wide variety of bathroom designs. TOTO has a furniture washbasin to enhance every design aesthetic, with models ranging from natural, warm looks with dark wood hues to clean, industrial high-gloss surfaces.

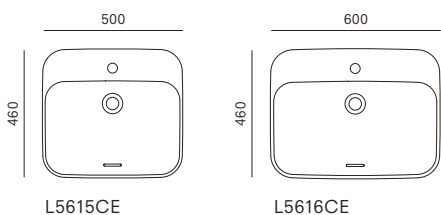



**Aufsatzwaschtische,
die moderne Form
des Waschtischs.**

**Vessels – the modern
washbasin.**



NEOREST® Aufsatzwaschtische NEOREST® vessels

Die NEOREST® Waschtische wirken durch eine klare Formensprache. Der integrierte Abfluss der runden Version sorgt für eine homogene Oberfläche. Der Überlauf ist mit einer eleganten chromfarbenen Abdeckung versehen.

The NEOREST® washbasins have a sleek, streamlined design. The hidden drains in the rounded version make the surface look smooth and continuous. The overflow features an elegant chrome-colour cover.

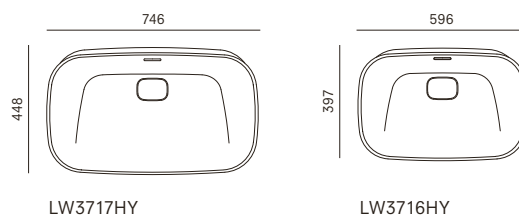



Aufsatzwaschtische CE

Für den CE Aufsatzwaschtisch wurde der neu entwickelte Verbundstoff Galalato verwendet. Optisch sieht das Material wie matte Keramik aus. Es zeichnet sich durch Stabilität und Langlebigkeit aus. Diesen Waschtisch gibt es in zwei Formen, in oval und in rechteckig. Das schlanke Design wirkt filigran und modern.

CE vessels

The CE vessel is made of the newly developed Galalato, a composite material. It looks like matte ceramic, and is extremely stable and durable. This vessel is available in two shapes: oval and rectangular. Its streamlined design is both delicate and modern.

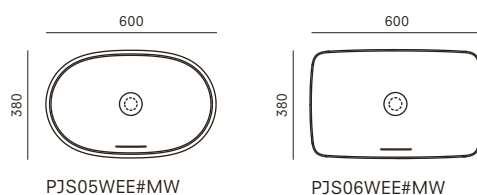

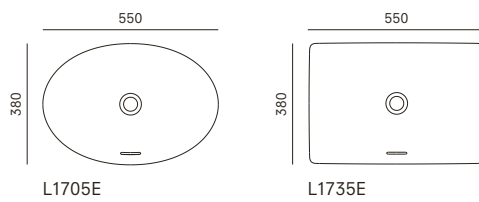
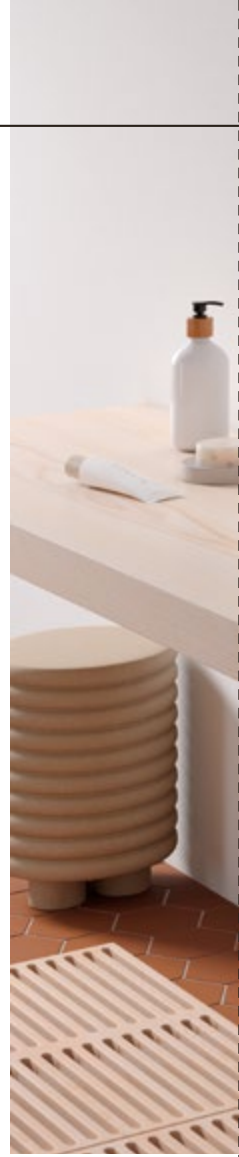



Aufsatzwaschtische WU

Die weichen Linien des Aufsatzwaschtischs WU macht die Reinigung besonders einfach. Mit einem dem Benutzer zugewandten und damit für ihn nicht einsehbaren Überlauf wird das Design besonders klar. Die besondere Form ermöglicht sowohl in der eckigen als auch in der runden Variante viel Platz für das Waschen von Händen oder Gesicht.

WU vessels

The gentle lines of the WU vessel make it especially easy to clean. The overflow is situated closer to the user, which blocks it from view and contributes to a clear design. Available in round and square versions, the special shape provides a great deal of space for people to wash their hands or face.



Aufsatzwaschtische CS

Der Waschtisch CS ist auch als Aufsatzwaschtisch in den Größen 500 mm und 600 mm erhältlich. Durch seine unauffällige Ästhetik und Geradlinigkeit passt er sich perfekt in unterschiedlichste Bad-Stile ein.

CS vessels

The CS washbasin is also available as a vessel in sizes 500 mm und 600 mm. Its understated aesthetic and streamlined design makes it the ideal choice for bathrooms of all styles.

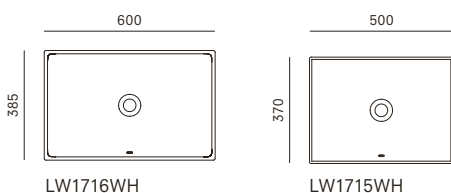



Aufsatzhandwaschbecken CS

Mit dem Aufsatzhandwaschbecken CS für das Gästebad liefert TOTO auch für räumlich anspruchsvolle Lösungen ein ästhetisches Statement. Das Handwaschbecken ist in 400 mm, mit und ohne Hahnloch, erhältlich.

Handrinse vessel CS

TOTO delivers a strong aesthetic statement for more sophisticated spaces with the CS handrinse vessel for the guest bathroom. It is 400 mm in size and available with and without a tap hole.

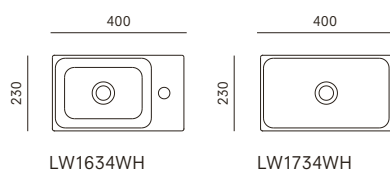



GOLD
AWARD
2017

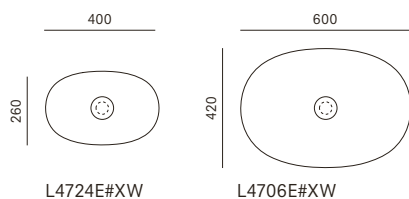

Aufsatzwaschtische TL

Dünnwandige Waschtische liegen im Trend. Filigranes, klares Design sind das Markenzeichen dieser Waschtische. Das Material LINEARCERAM, das hohe Stabilität garantiert hat TOTO extra für diese Waschtische entwickelt.

TL vessels

Slim-edge washbasins are the current trend. These vessels feature a delicate, streamlined design. TOTO developed its very sturdy LINEARCERAM material especially for these vessels.

Aufsatzwaschtisch TR

Auch der Waschtisch TR besticht durch klare Formensprache und reduziertes Design. Das von TOTO entwickelte Material LINEARCERAM ermöglicht eine schlichte und dezente Formgebung.

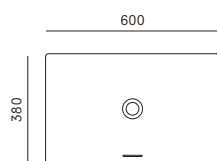

L4716RE

TR vessel

The TR vessel also has clean lines and an impressively minimalistic design. The LINEARCERAM material developed by TOTO allows for its straightforward, yet reserved look.





Aufsatzwaschtische LF

Die Aufsatzwaschtische LF sind mit unterschiedlichen Unterbauten kombinierbar und unterstreichen die Gestaltung ihres Badezimmers. Wie alle Waschtische von TOTO sind auch die Aufsatzwaschtische mit der CEFIONTECT Spezialglasur versehen, die das Anhaften von Schmutz erschwert und somit lange sauber bleibt.

LF vessels

The LF vessels are compatible with a variety of different base structures to enhance the design of your bathroom. Like all TOTO washbasins, the vessels feature our special CEFIONTECT glaze. This makes it difficult for dirt and waste to accumulate – for hygiene that lasts.

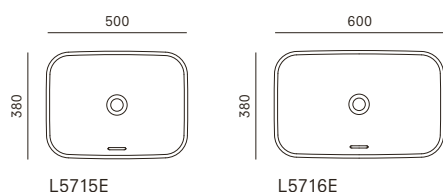



NEOREST®

WASHLET®

TOILETS

WASHBASINS

BIDETS

URINALS

SHOWERS

BATHTUBS

FAUCETS

HAND DRYER

PLANNING DATA

Aufsatzwaschtisch TA

Der Aufsatzwaschtisch TA ermöglicht die Symbiose aus überragendem Design und Sauberkeit. Die asymmetrische Form verleiht diesem Aufsatzwaschtisch einen weichen und sanften Charakter. Die innovative Oberfläche CEFIONTECT sorgt für eine leichte Reinigung. Die Keramik selbst besteht aus dem eigens entwickelte Material LINEARCERAM und ist nur halb so dick wie normale Keramik, aber doppelt so widerstandsfähig.

TA vessel

The TA vessel is the symbiosis of extraordinary design and hygiene. The asymmetrical shape gives this vessel a soft, gentle look, while the innovative CEFIONTECT glaze makes it easy to clean. TOTO used its own LINEARCERAM ceramic here: It's only half as thick as standard ceramic, but twice as durable.

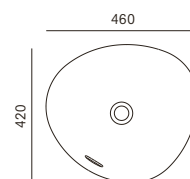

L4704E



**Einbauwaschtische,
für Bad-Designs mit Anspruch.**

Self-rim basins for sophisticated
bathroom designs.

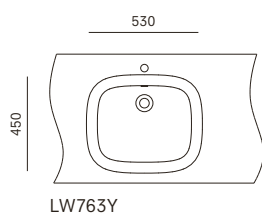

Einbauwaschtische

Einbauwaschtische von TOTO erfüllen alle Ansprüche an integriertes Design und lassen sich stilvoll mit unterschiedlichen Materialien kombinieren.

Self-rim basins

TOTO self-rim basins are perfect for integrated designs, and can be combined with a variety of different materials for stunning looks.

**Unterbauwaschtische,
homogene Oberflächen,
nicht nur für den
öffentlichen Bereich.**

Undercounter washbasins
with smooth continuous
surfaces – not just for public
facilities.

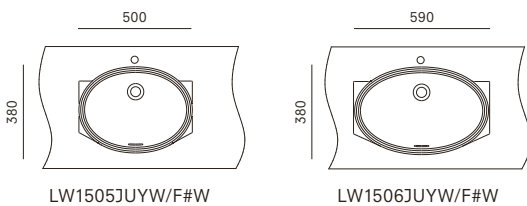

Unterbauwaschtisch WU, rund

Die TOTO Unterbauwaschtische WU ordnen sich in die Architektur eines jeden Bades ein, da sie mit den verwendeten Materialien vielfältig kombinierbar sind und gleichzeitig zurückhaltend ihre Funktion erfüllen.

Die ovalen WU Unterbauwaschtische gibt es in den Größen 500mm und 600mm.

WU Undercounter washbasin, round

The TOTO WU undercounter washbasins are the ideal complement to every bathroom design. They can be paired with existing materials in a variety of ways, and serve their purpose in an understated, elegant way. The oval-shaped WU undercounter washbasins are available in 500mm and 600mm sizes.





Unterbauwaschtisch WU, eckig

Auch in der eckigen Ausführung überzeugt der TOTO Unterbauwaschtisch WU durch die Kombination aus klarer Formensprache und Funktion. Er lässt sich vielfältig mit unterschiedlichen Materialien kombinieren und verfügt über die CEFIONTECT Glasur. Die eckigen Unterbauwaschtische gibt es in den Größen 500 mm und 600 mm.

WU Undercounter washbasin, rectangular

The rectangular version of the WU undercounter washbasin is another winning example of form meets function. It coordinates with a variety of different materials and features the CEFIONTECT glaze. The rectangular washbasins are available in 500 mm and 600 mm sizes.

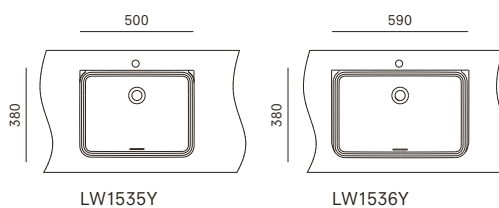

WASCHTISCHE WASHBASINS

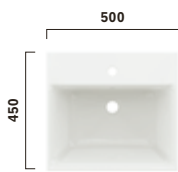

LW1215CKE
Waschtisch CS eckig 500mm, mit Hahnloch, mit Überlauf
Washbasin CS square 500mm, with tap hole, with overflow

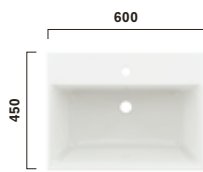

LW1216CKE
Waschtisch CS eckig 600mm, mit Hahnloch, mit Überlauf
Washbasin CS square 600mm, with tap hole, with overflow



LW136Y
Waschtisch CF 650mm, mit Hahnloch, mit Überlauf
Washbasin CF 650mm, with tap hole, with overflow



LW137Y
Waschtisch CF 850mm, mit Hahnloch, mit Überlauf
Washbasin CF 850mm, with tap hole, with overflow

MÖBELWASCHTISCHE FURNITURE WASHBASINS



L5615CE
Möbelwaschtisch LF 500mm, mit Hahnloch, mit Überlauf
Furniture washbasin LF 500mm, with tap hole, with overflow



L5616CE
Möbelwaschtisch LF 600mm, mit Hahnloch, mit Überlauf
Furniture washbasin LF 600mm, with tap hole, with overflow

EINBAUWASCHTISCHE SELF-RIM WASHBASINS

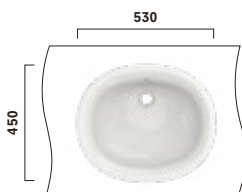

LW762Y
Einbauwaschtisch rund 530mm, ohne Hahnloch, mit Überlauf
Self-rim basin round 530mm, without tap hole, with overflow

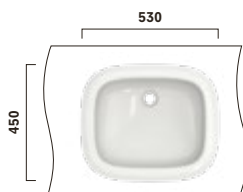

LW763Y
Einbauwaschtisch eckig 530mm, ohne Hahnloch, mit Überlauf
Self-rim basin square 530mm, without tap hole, with overflow

UNTERBAUWASCHTISCHE UNDERCOUNTER WASHBASINS

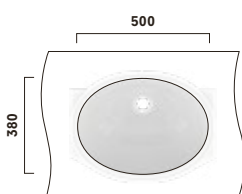

LW1505JUYW/F#W
Unterbauwaschtisch WU, rund 500mm, ohne Hahnloch, mit Überlauf
Undercounter basin WU round 500mm, without tap hole, with overflow

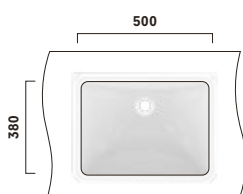

LW1535Y
Unterbauwaschtisch WU, eckig 500mm, ohne Hahnloch, mit Überlauf
Undercounter basin WU square 500mm, without tap hole, with overflow

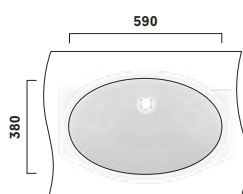

LW1506JUYW/F#W
Unterbauwaschtisch WU, rund 600mm, ohne Hahnloch, mit Überlauf
Undercounter basin WU round 600mm, without tap hole, with overflow

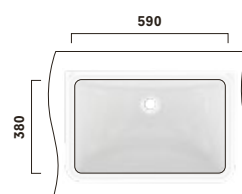

LW1536Y
Unterbauwaschtisch WU, eckig 600mm, ohne Hahnloch, mit Überlauf
Undercounter basin WU square 600mm, without tap hole, with overflow

AUFSAITZWASCHTISCHE VESSELS

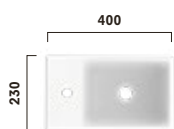

LW1634WH
Aufsatzhandwaschbecken CS eckig 400mm, mit Hahnloch, ohne Überlauf
Handrinse vessel CS square 400mm, with tap hole, without overflow

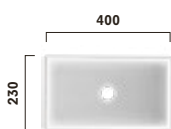

LW1734WH
Aufsatzhandwaschbecken CS eckig 400mm, ohne Hahnloch, ohne Überlauf
Handrinse vessel CS, square 400mm, without tap hole, without overflow

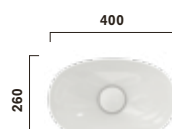

L4724E#XW
Aufsatzwaschtisch TL rund 400mm
TV vessel round 400mm

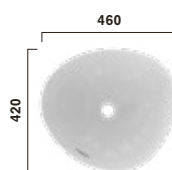

L4704E
Aufsatzwaschtisch TA asymmetrisch 460mm, ohne Hahnloch, mit Überlauf
TA vessel asymmetrical 460mm, without tap hole, with overflow

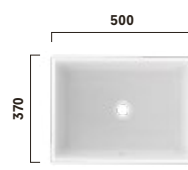

LW1715WH
Aufsatzwaschtisch CS, eckig 500mm, ohne Hahnloch, mit Überlauf
Vessel CS, square 500mm, without tap hole, with overflow



L5715E
Aufsatzwaschtisch LF 500mm, ohne Hahnloch, mit Überlauf
Vessel LF 500mm, without tap hole, with overflow

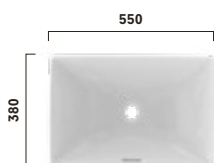

L1735E
Aufsatzwaschtisch WU eckig 600mm, ohne Hahnloch, mit Überlauf
WU vessel square 600mm, without tap hole, with overflow

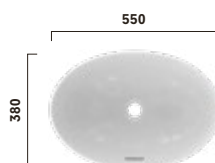

L1705E
Aufsatzwaschtisch WU rund 550mm, ohne Hahnloch, mit Überlauf
WU vessel round 550mm, without tap hole, with overflow



LW3716HY
NEOREST® Aufsatzwaschtisch 600mm, ohne Hahnloch, mit Überlauf
NEOREST® vessel 600mm, without tap hole, with overflow

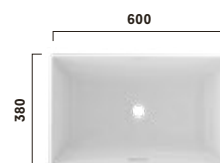

L4716RE
Aufsatzwaschtisch TR eckig 600mm, ohne Hahnloch, mit Überlauf
TR vessel square 600mm, without tap hole, with overflow



PJS05WEE#MW
Aufsatzwaschtisch CE rund 600mm, ohne Hahnloch, mit Überlauf
Vessel round 600mm, without tap hole, with overflow

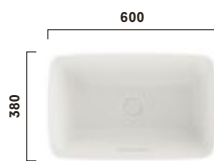

PJS06WEE#MW
Aufsatzwaschtisch CE eckig 600mm, ohne Hahnloch, mit Überlauf
Vessel square 600mm, without tap hole, with overflow

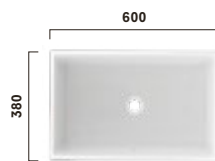

LW1716WH
Aufsatzwaschtisch CS eckig 600mm, ohne Hahnloch, mit Überlauf
Vessel CS square 600mm, without tap hole, with overflow



L5716E
Aufsatzwaschtisch LF 600mm, ohne Hahnloch, mit Überlauf
Vessel LF 600mm, without tap hole, with overflow

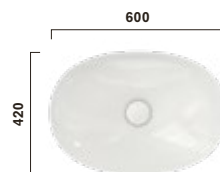

L4706E#XW
Aufsatzwaschtisch TL rund 600mm, ohne Hahnloch, ohne Überlauf, mit Schaftventil
TL vessel round 600mm, without tap hole, without overflow, incl. stem valve



LW3717HY
NEOREST® Aufsatzwaschtisch 750mm, ohne Hahnloch, mit Überlauf
NEOREST® vessel 750mm, without tap hole, with overflow

NEOREST®

WASHLET®

TOILETS

WASHBASINS

BIDETS

URINALS

SHOWERS

BATHTUBS

FAUCETS

HAND DRYER

PLANNING DATA



Bidets Bidets

Das Waschen mit Wasser bewirkt ein angenehmes Gefühl von Sauberkeit und Komfort. Bringen Sie dieses Gefühl in Ihr eigenes Badezimmer und finden Sie mit den Bidets von TOTO die ideale Ergänzung zu Ihrem TOTO WC.

Washing with water gives people a refreshing feeling of cleanliness and comfort. Bring this feeling into your own bathroom: TOTO bidets are the ideal complement to your TOTO toilet.

NEOREST®

WASHLET®

TOILETS

WASHBASINS

BIDETS

URINALS

SHOWERS

BATHTUBS

FAUCETS

HAND DRYER

PLANNING DATA

Wandhängende Bidets von TOTO für jedes Bad-Design.

Wall-hung bidets from TOTO
for every style of bath.



Bidets RP, SP, MH und NC

Die Bidets RP, SP, MH und NC greifen das schlichte, schnörkellose Design der WCs auf und bilden die passende Ergänzung zu den gleichnamigen Toiletten. Ob rund oder eckig, sie integrieren sich perfekt in jedes Badezimmer.

RP, SP, MH and NC bidets

The RP, SP, MH and NC bidets are inspired by the streamlined design of TOTO toilets – and are the perfect complement to the toilets of the same name. Whether round or angular, they are the ideal choice for every bathroom.



Bidet RP wandhängend (B552E) mit WC RP wandhängend (CW552RY) Bidet RP wall-hung (B552E) with WC RP wall-hung (CW552RY)



Bidet SP wandhängend (B532E) mit WC SP wandhängend (CW532RY) Bidet SP wall-hung (B532E) with WC SP wall-hung (CW532RY)



B532E Bidet SP wandhängend Bidet SP wall-hung



BW10045G1 **Bidet MH wandhängend** Bidet MH wall-hung



B762E#XW **Bidet NC wandhängend** Bidet NC wall-hung



Urinale Urinals

In öffentlichen Waschräumen kommt es auf besondere Sauberkeit und geruchsneutrale Räume an. Mit den Urinalen von TOTO bringen Sie den Wohlfühl-Faktor und modernes Design auch in Waschräume außerhalb des eigenen Zuhauses.

Clean, fresh-smelling areas are essential in public restrooms. TOTO's urinals bring a sense of well-being and modern design to bathrooms everywhere – even outside of your home.

Auch bei hohen Nutzerfrequenzen: Urinale für optimale Hygiene.

For high-traffic areas:
Urinals for outstanding hygiene.





Urinal mit angeformtem Geruchsverschluss

Das Urinal ist in allen Wasser führenden Teilen mit der CeFiONtect Glasur versehen und hat einen angeformten Geruchsverschluss. Es ist randlos, an allen Stellen frei zugänglich und gut zu reinigen. Wahlweise erhältlich mit einem Zulauf von oben und einem Zulauf von hinten.

Urinal with integral trap

All parts of the urinal that come into contact with water feature the special CeFiONtect glaze. The urinal also has an integral trap to prevent odours. It is rimless and easy to clean, without any difficult-to-reach areas. Urinals are available with a top or back water supply.



Duschen Shower

Das Geräusch von fließendem Wasser entspannt und beruhigt. Wir verstehen das Duschen als Moment der Entspannung, Vitalisierung und Regeneration. Daher bieten TOTO Duschen immer ein Rundum-Wohlfühlgefühl. Ob weich und sanft oder stark und massierend, einfach immer die passende Duschfunktion.

The sound of flowing water is calming and relaxing. We see the shower as a moment of relaxation, revitalisation and regeneration. This is why TOTO showers also provide an overall feeling of well-being. Whether a soft, gentle flow or a strong, massaging stream, TOTO showers always have the perfect setting.

**Entspannt
oder belebt**

Relaxing or
invigorating

ENTSPANNT
RELAXING



WARM SPA



COMFORT WAVE



ACTIVE WAVE

BELEBT
INVIGORATING

TOTO Duschen geben Ihnen das Duschgefühl, das Sie gerade benötigen: WARM SPA – beruhigend umhüllt der Wasserstrahl Ihren Körper. COMFORT WAVE regeneriert Sie und ACTIVE WAVE weckt Ihre Lebensgeister. Immer die richtige Dusche vom Start in den Tag bis zur abendlichen Ruhephase.

TOTO showers create the shower experience you need in every moment: WARM SPA envelops your body in a stream of warm water. COMFORT WAVE regenerates you, and ACTIVE WAVE awakens the spirit. You can always take the shower you crave – to start your day on the right foot, or completely relax before bedtime.

Modus wechseln

Mode change



DaySpa Handbrause – Wechseln Sie durch Betätigen des Schalters am Duschkopf von der belebenden ACTIVE WAVE zum körperumhüllenden WARM SPA oder der regenerierenden COMFORT WAVE und zurück.
DaySpa hand shower – Simply click the button on the hand-held unit to switch between the invigorating ACTIVE WAVE, body-enveloping WARM SPA and regenerating COMFORT WAVE.

DaySpa Kopfbrause – Einfach per Knopfdruck während Sie unter der Dusche stehen: Wechseln Sie zwischen rundum wärmendem WARM SPA und regenerierender COMFORT WAVE.
DaySpa overhead shower – Switch between the warming WARM SPA and regenerating COMFORT WAVE with a click of the button.

Brausehalter mit Verdrehschutz

Shower holder with anti-rotation protection

Ohne Verdrehschutz
Without anti-rotation protection

Mit Verdrehschutz
With anti-rotation protection



Durch unseren Verdrehschutz können Sie sich darauf verlassen, dass Ihre Handbrause auch bei hohem Wasserdruck an Ihrem Platz bleibt.

Our anti-rotation protection will keep your hand shower in place – even with high water pressure.

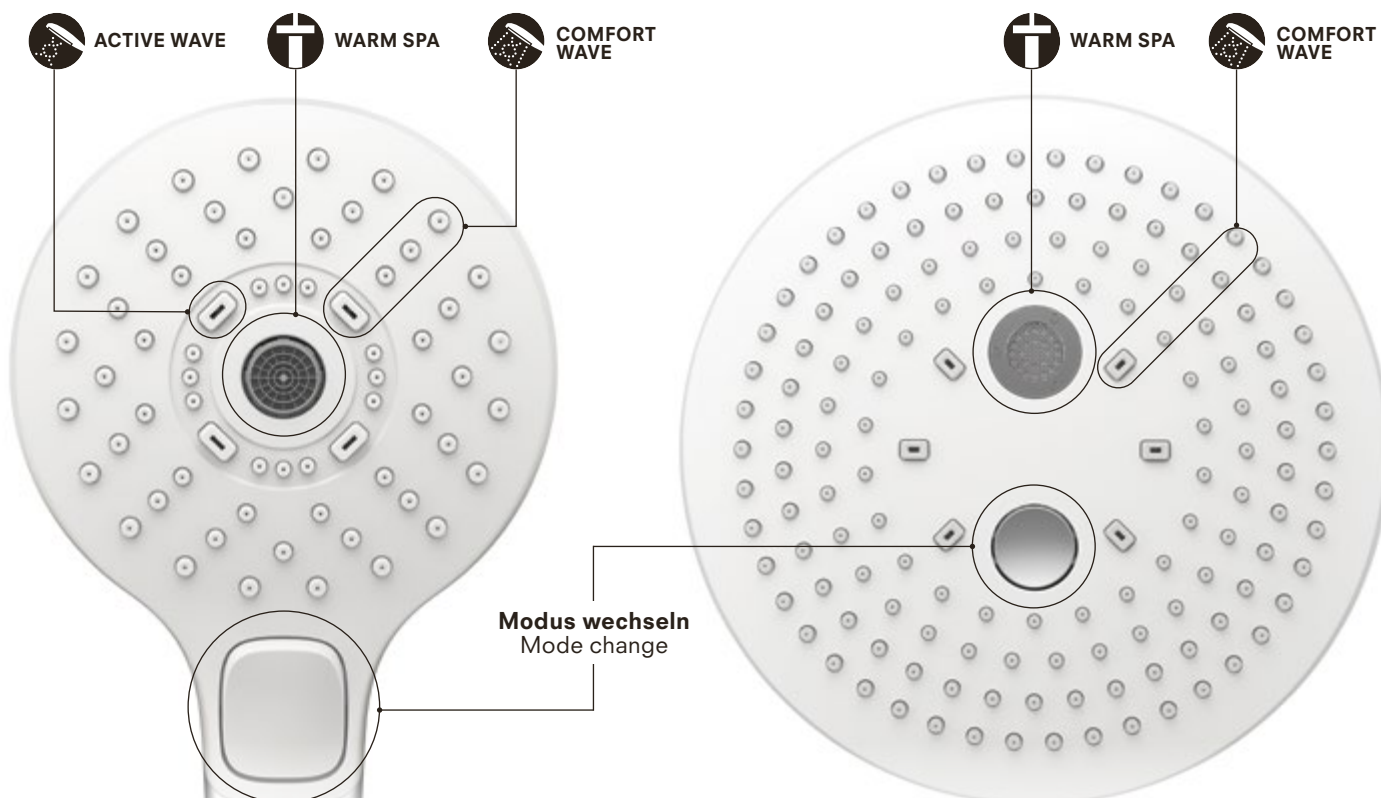



WARM SPA

Für das sanfte Duschgefühl. Wenn Sie beim Duschen warmes und weiches Wasser bevorzugen, ist Warm spa die richtige Technologie. WARM SPA ist ein einziger schwerer, weicher Wasserstrahl, der sanft auf den Körper trifft und ihn wie eine zweite Haut umhüllt, fast ohne zu spritzen. Der Körper wird vom Wasser ganzflächig, gleichmäßig warm gehalten, für ein luxuriöses, wohliges Duscherlebnis, das Sie vollkommen entspannen lässt und sogar die Nachtruhe fördern kann.

For a soothing shower with a precise, constant water flow and balanced temperature. WARM SPA is a single column of water that produces practically no splash on the body, enveloping you within, like a second layer of skin. The water keeps the entire body equally warm while being massaged, for a luxurious, comforting shower experience that allows you to completely relax – and even helps you get a good night's sleep.

WARM SPA-Effekt

WARM SPA effect



WARM SPA – ein warmer körperumhüllender Wasserstrahl
WARM SPA – a warm stream of water that envelops the body

Langanhaltende Wärme während und nach dem Bad Bath before and after – the mean value of temperature change

Anstieg der Körpertemperatur
Increase in the amount of core temperature

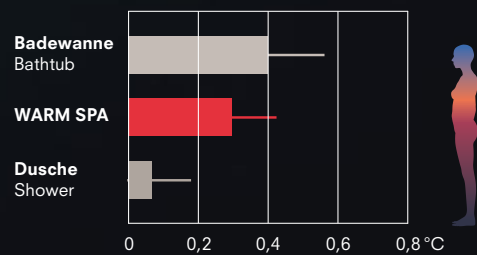

Anstieg der Temperatur der Handinnenflächen
Increase in the amount of hand surface temperature

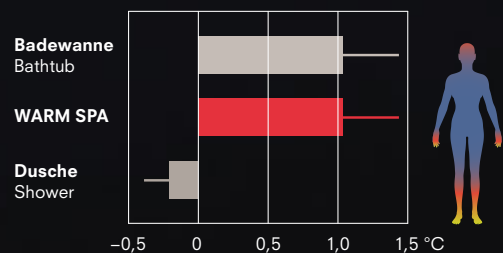

Die Werte zeigen die Körpertemperatur eines Badenden während und eine Stunde nach dem Bad an. Ein Bad lässt die Körpertemperatur um 0,4 Grad steigen, während eine Dusche mit der WARM SPA-Technologie den Körper um 0,3 Grad erwärmt. Eine Handbrause erwärmt den Körper kaum. Ähnlich sieht es bei der Temperatur der Handinnenfläche aus: Ein Bad oder eine Dusche mit der WARM SPA-Technologie erhöht die Temperatur um ein Grad, eine Handbrause lässt die Handinnenfläche abkühlen. Die Daten zeigen, dass TOTOs WARM SPA-Technologie den Körper in etwa genauso erwärmen kann wie ein Bad.

The values show a person's body temperature during a bath, and one hour afterwards. A bath increases the body temperature by 0.4 degrees, while a shower with WARM SPA technology warms the body by 0.3 degrees. The hand shower barely changes the temperature. Results are similar when measuring the temperature of a person's palm: A bath or shower with WARM SPA technology increases the temperature by one degree, while the hand shower actually reduces it. The data show that TOTO's WARM SPA technology essentially warms the body just like a bath.

Drei Strahlarten für drei unterschiedliche Duschbedürfnisse. Von entspannend bis belebend. Das alles bei niedrigem Wasserverbrauch. Auch beim Duschprogramm vereint TOTO Komfort mit Umweltbewusstsein.

Three types of sprays for three different shower experiences – from relaxing to invigorating – and all of them save water. At TOTO, comfort meets environmental consciousness: even in the shower.



ACTIVE WAVE

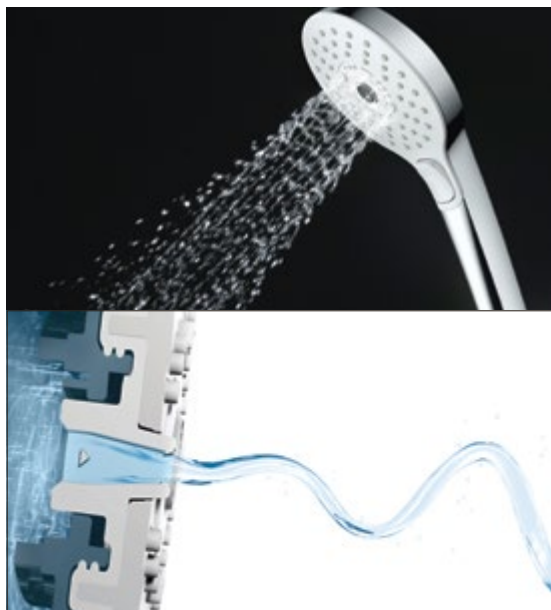

Sorgt für ein belebendes und vitalisierendes Duschgefühl. Das Wasser trifft kraftvoll auf den Körper und ermöglicht einen energetischen Start in den Tag.

Ensures an invigorating, stimulating shower experience. The powerful stream of water gives you an energising start to your day.



COMFORT WAVE

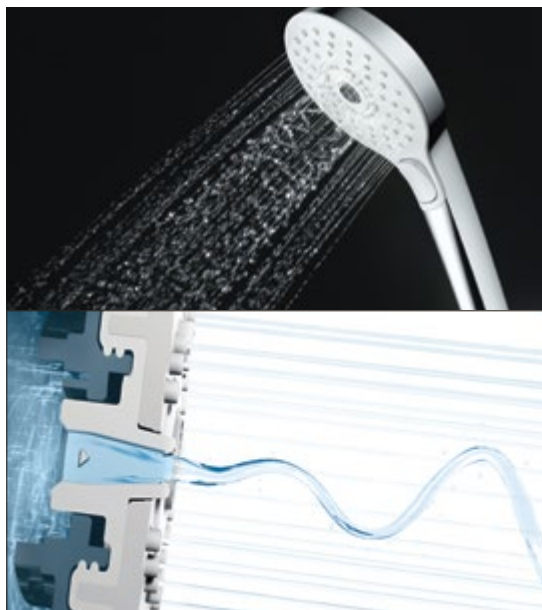

COMFORT WAVE ist die Standardfunktion in allen Duschen von TOTO. Diese regenerierende Dusche sorgt für ein besonders komfortables Duschgefühl, bei gleichzeitig geringem Wasserverbrauch.

COMFORT WAVE is a standard feature in all TOTO showers. This rejuvenating shower is very comfortable despite using little water.

Wassertropfengröße

[µm] Water drop size

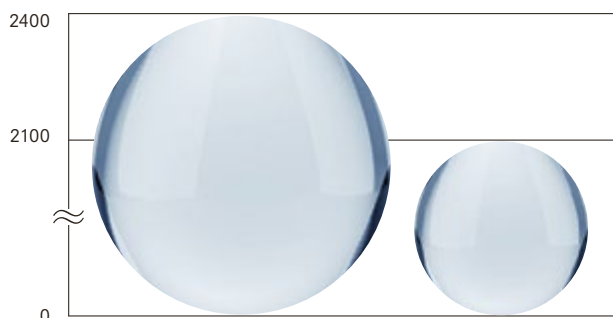

COMFORT WAVE Funktion in der Kopfbrause
COMFORT WAVE feature in the overhead shower



TBW01004E3 **DaySpa Kopfbrause mit 2 Strahlarten 220mm, rund** DaySpa overhead shower with 2 types of spray, 220mm, round
TBW01011E1A **DaySpa Handbrause mit 3 Strahlarten 110mm, rund** DaySpa hand shower with 3 types of spray, 110mm, round



TBW02004E3 DaySpa Kopfbrause mit 2 Strahlarten 220mm, eckig
 DaySpa overhead shower with 2 types of spray, 220mm, square
TBW02015E1A DaySpa Handbrause mit 3 Strahlarten 110mm, eckig
 DaySpa hand shower with 3 types of spray, 110mm, square

Duschlösungen für jedes Bedürfnis

Das umfangreiche Duschprogramm erlaubt Ihnen die Dusche nach Ihren Bedürfnissen zu gestalten. Kopfbrausen, Handbrausen und passende Unterputzarmaturen bieten den Gestaltungsspielraum, den man sich wünscht.

Shower solutions for every need

You can design the perfect shower for your needs thanks to our extensive range of options. Overhead showers, hand-held units and concealed fixtures give you the design freedom you crave.



Badewannen Bathtubs

Durch ein Bad lässt sich tiefe Entspannung erreichen; die lange Tradition japanischer Badkultur macht uns vor, wie ein Wannenbad zum meditativen Mittelpunkt des Tages werden kann. Mit den Badewannen von TOTO machen Sie aus einem gewöhnlichen Ritual ein meditatives Erlebnis – jeden Tag aufs Neue.

A bath is a way for people to achieve deep relaxation. The long tradition of Japanese bathing culture shows us how the bath can become a meditative focus of our day. TOTO bathtubs transform an ordinary ritual into a new meditative experience every day.



NEOREST®

WASHLET®

TOILETS

WASHBASINS

BIDETS

URINALS

SHOWERS

BATHTUBS

FAUCETS

HAND DRYER

PLANNING DATA



ZERO DIMENSION

**Baden wie in der Schwerelosigkeit –
für absolute Tiefenentspannung**

Experience zero gravity while
bathing – for absolute relaxation.



Die innovative ZERO DIMENSION-Technologie sorgt für Tiefenentspannung durch eine optimale Liegeposition, die dem menschlichen Körper in der Schwerelosigkeit nachempfunden wurde.

Innovative ZERO DIMENSION technology allows people to assume the ideal reclined position for thorough relaxation, inspired by the position of the human body in weightlessness.

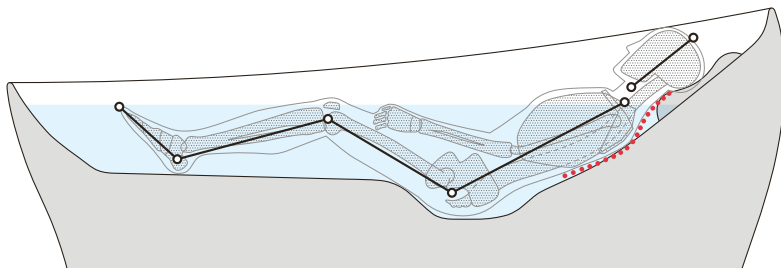

Der Körperhaltung eines ruhenden Astronauten im Weltraum nachempfunden, bringt das Baden mit ZERO DIMENSION eine Befreiung von der Schwerkraft, entspannt Gelenke und Muskeln und unterstützt so die ultimative Entspannung.

The posture of an astronaut resting in space ZERO DIMENSION bathing brings freedom from gravity, releasing stress on joints and encouraging ultimate relaxation.



Der Körper begibt sich beim Baden in der Floating Badewanne automatisch in die optimale Position. Der Winkel der Hüfte und der Beine wurde dabei der Körperhaltung in der Schwerelosigkeit nachempfunden. Bewirkt wird die Tiefenentspannung, dadurch, dass beim Baden die Aktivität des Sprachzentrums heruntergefahren wird. Nur durch Meditation kann man sonst das gleiche Resultat herbeiführen.

The body automatically assumes the ideal position in the flotation bathtub. The angles of the hip and ankle joints were inspired by the position of the human body in zero gravity. The thorough relaxation during bathing quiets activity in the speech centre – an effect normally only achieved during meditation.



HYDROHANDS

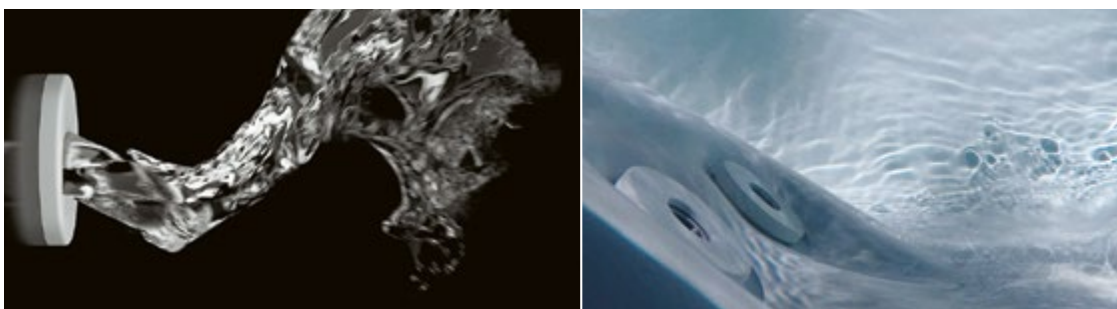

Die Hydrohands-Technologie schafft durch spezielle Verwirbelungsdüsen eine neuartige Massagefunktion. Anstatt eines punktuellen Wasserstrahls formen die Düsen dynamische, multidimensionale Wasserwirbel, die auch tiefe Muskelgruppen erreichen und entspannen. Ähnlich einer Handmassage wird so eine flächige Rückenmassage gewährleistet.

The integrated Hydrohands technology uses special calibrated jets to create a spiralling, therapeutic motion in the water – for a new type of massage. This dynamic, multidimensional whirl-pool effect reaches and relaxes even deep muscle groups, allowing for a full back massage similar to ones done by hand.

Floating Badewanne

Die Floating Badewanne kombiniert Wellness mit höchsten Designansprüchen. Durch ihre innovative Form sorgt sie für eine optimale ZERO DIMENSION-Liegeposition. Eine höhenverstellbare Kopfstütze mit Wasserschwall, die Hydrohands Technologie und Air-Jet Düsen machen das Baden zu einem Entspannungserlebnis. Die elegante Formensprache und die LED-Beleuchtung machen die Wanne zu einem Design-Highlight.



Der Warmwasserschwall aus der höhenverstellbaren Kopfstütze hält den Schulterbereich angenehm warm.

Warm water flows out of the height-adjustable pillow, covering the bather's upper body comfortably warm.



Alle Funktionen sind ganz einfach durch das Kontrollpanel in der Badewanne steuerbar.

It's easy to operate all of the bathtub functions using the control panel.



Luftdüsen unter den Beinen unterstützen das Schwebefühl.

Air jets below the legs help promote the feeling of weightlessness.

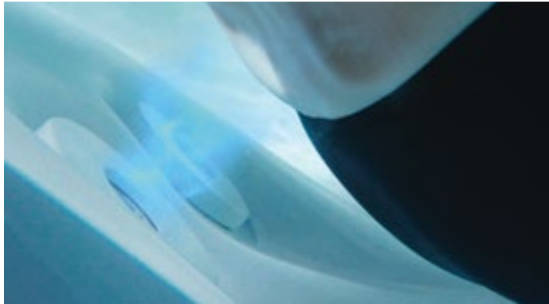

Massagedüsen im Lendenwirbelbereich sorgen für eine Massage an der empfindlichsten Stelle des Rückens.

Massage jets near the lumbar spine massage the most sensitive part of the back.

Flotation tub

The floating tub brings sophisticated design to wellness. Its innovative form allows people to recline in an ideal ZERO DIMENSION position. An adjustable pillow with an integrated waterfall, Hydrohands technology and air jets turn bathing into an incredibly relaxing experience. The elegant lines and LED lights make the bathtub a true design highlight.



Auszeichnungen

Für die Grundlagenforschung zur Entspannung von Körper und Geist, die TOTO bei der Entwicklung der Floating Badewanne betrieben hat, gewann das Unternehmen in Japan zwei Auszeichnungen: den Society Award der Japanese Society of Mechanical Engineers und den Essay Award der Japanese Society for Medical and Biological Engineering.

Awards

The company won two awards in Japan for their applied scientific research on relaxation for the human body and mind: Society Award from the Japanese Society of Mechanical Engineers, and the Essay Award from the Japanese Society for Medical and Biological Engineering.



PJYD2200PWEE#GW Floating Badewanne, freistehend Flotation tub



RECLINE COMFORT

**Vollendet komfortable Position,
in der Körper und Geist
sich in Ruhe begeben.**

Nestled in comfort, feel your
body and mind release into
a state of tranquility.

Der Kopf entspannt sich auf der Kopfstütze und wird leicht; der Körper versinkt wie in einer angenehmen Umarmung. Die natürliche S-Kurve der Wirbelsäule bleibt vom Nacken bis zu den Lendenwirbeln erhalten und ermöglicht Tiefenentspannung. Die Stellung verleiht ein Gefühl von Leichtigkeit und Ruhe. Ein entspannendes Baderlebnis, das alle Erwartungen übertrifft.

The weight of the head releases onto the headrest, the body receives the sensation of a comforting embrace. The natural S-curve of the spine is maintained all along the neck and down the back, encouraging deep release. This position provides a deep sensation of ease and tranquility. It is a bathing experience that brings relaxation beyond expectations.

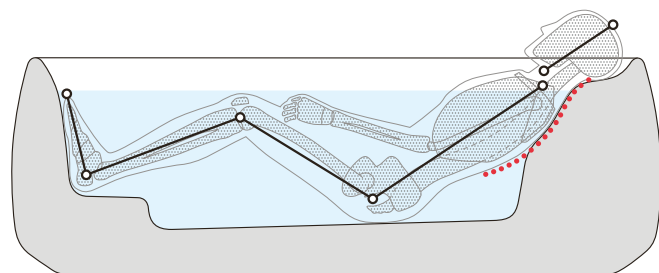

Familiensitz
Seat for family



Fußstütze, um Ausrutschen zu verhindern
Leg support to prevent slipping



Fußstütze
Footrest

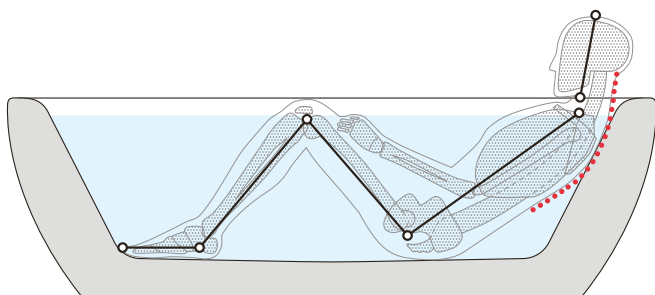

RECLINE COMFORT

Das Innere der Badewanne ist derart geformt, dass der Badende eine optimale Entspannungsposition einnehmen kann. Schultern und Kopf liegen in entspannter Haltung.

The inner form of the bathtub puts the bather into the ideal position for relaxation, with shoulders and head perfectly relaxed.

Konventionelle Badewanne

Conventional bathtub

In einer konventionellen Badewanne fällt es schwer, eine komfortable Position einzunehmen, die Körper und Geist entspannen lässt.

A conventional bathtub makes it difficult to find a comfortable position that allows the body and soul to relax.



Handgriff

Hand grip

Die beiden Floating Badewannen sind jeweils mit zwei Handgriffen ausgestattet. Die Griffe sorgen beim Baden für eine bequeme Armablage und bilden eine nützliche Aufstehhilfe.

Both flotation tubs come equipped with two hand grips. These provide comfortable armrests during bathing, and also help people stand up when finished.



Floating Badewanne rund

Die beiden neuen Floating Badewannen bieten durch Ihre innere Form ein höchstes Maß an Komfort. Die Badewannen sind so geformt, dass sie den Rücken entspannen und die Beine ebenfalls in eine angenehme Position bringen. Ergonomisch geformte Handgriffe runden das komfortable Liegegefühl in dieser Badewanne ab.

Flotation tub round

The inner shape of the two new flotation tubs offers the ultimate in comfort. The bathtubs are designed to relax the back and bring the legs into a comfortable position. Ergonomic hand grips add to the luxurious sensation of reclining in this bathtub.



PJY1744HPWEE#MW Floating Badewanne rund Flotation tub round



Floating Badewanne eckig

Die eckige Wanne unterscheidet sich von der runden nur im Design. Auf diese Weise kann der Nutzer wählen, welches Modell besser in sein Badambiente passt. Ob rund oder eckig – für optimale Entspannung ist immer gesorgt.

Flotation tub square

The only difference between the rectangular and rounded tub is the design. This gives customers the opportunity to choose the shape that works best in their bathrooms. Whether round or rectangular, the Flotation tub always ensures complete relaxation.



PJY1724HPWEE#MW Floating Badewanne eckig Flotation tub square

Freistehende Badewanne für die Entspannung auf ganzer Linie.

Freestanding bathtub for
relaxation in every respect.





NEOREST®

WASHLET®

TOILETS

WASHBASINS

BIDETS

URINALS

SHOWERS

BATHTUBS

FAUCETS

HAND DRYER

PLANNING DATA



Automatikarmaturen

Automatic faucets

Das zeitlose Design der TOTO Automatikarmaturen vervollständigt jedes Badezimmer und macht auch für Waschräume außerhalb des eigenen Zuhauses das Händewaschen zu einem Erlebnis und Wohlfühlmoment. Bei der Entwicklung der berührungslosen Automatikarmaturen wird der Fokus, neben dem Design, auch auf Sauberkeit und Langlebigkeit gelegt.

The timeless design of TOTO automatic faucets completes every bathroom – turning the simple act of washing hands into an experience, a feeling of well-being.

In addition to creating an attractive look, TOTO focused on cleanliness and durability in the development of its touch-free automatic faucets.

NEOREST®

WASHLET®

TOILETS

WASHBASINS

BIDETS

URINALS

SHOWERS

BATHTUBS

FAUCETS

HAND DRYER

PLANNING DATA



SOFT FLOW

Einzelne, besonders weiche Strahlen umhüllen sanft die Hände.

Very soft individual streams that gently cover the hands.

**Das Wasser entströmt der Armatur in einzelnen, besonders weichen Strahlen.
Beim Händewaschen gleitet es dabei sanft über die Hände und minimiert Spritzwasser.**
Water flows from the faucet in very soft individual streams that gently cover the hands while minimising splashing.



Durch die feinmaschigen Gitter werden Turbulenzen im Wasser komplett eliminiert, wodurch ein sehr ruhiger und gleichmäßiger Wasserstrahl erzielt wird. Die Hände werden vom Wasser sanft umhüllt, fast ohne zu spritzen.

The very fine mesh completely eliminates any turbulence in the water, creating a very calm, even flow. The water gently surrounds the hands, practically without splashing.



Ein außergewöhnliches Strahlbild. Spritzen wird weitestgehend vermieden.
An extraordinary flow pattern that practically prevents splashing.



BERÜHRUNGSLÖS TOUCH-FREE

**Berührungslose Armaturen
garantieren nicht nur
Hygiene, sondern sind
auch wassersparend**

Touch-free self power faucets
guarantee hygiene and
also save water by only using
it when needed.

Ein Höchstmaß an Sauberkeit wünscht sich jeder Nutzer von öffentlichen Sanitärräumen. Berührungslose Armaturen garantieren nicht nur Hygiene, sondern sind auch wassersparend, da sie nur dann Wasser verbrauchen, wenn sie auch benutzt werden.

Everyone wants public sanitary facilities to be as clean as possible. Touch-free faucets guarantee hygiene and also save water by only using it when needed.

Versteckter Sensor

Hidden sensor

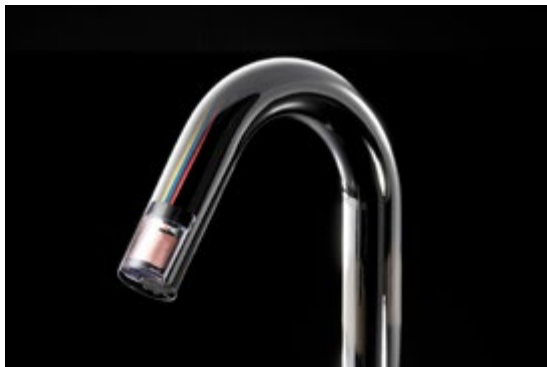

Sensor im Armaturenauslauf: Das garantiert eine größere Nutzerfreundlichkeit als am Armaturenschaft, da der Sensor von den Händen punktgenau aktiviert wird.

Sensor in the spout: This hidden sensor is activated precisely by the hands, making our faucets more user-friendly than ones with external sensors.

Sensorposition

Sensor position



Unsere Sensoren sind hochempfindlich, so dass sie selbst kleine Handbewegungen präzise erfassen und die natürlichen Bewegungen des Nutzers erkennen.

Our very sensitive sensors register even the slightest motions of the hand and recognise people's natural movements.

Polarisationsfilter

Polarizing film



Auch reflektierende Waschtischoberflächen wie Edelstahl oder Glas sind kein Problem für den Sensor. Ein Polarisationsfilter schützt vor ungewollten Lichtreflexionen, um Störungen wie automatisches Anschalten zu vermeiden.

Even reflective washbasin surfaces like stainless steel and glass are no issue for the sensor. A polarizing film keeps light from reflecting on the sensor. As a result, the faucet will not turn on automatically by mistake.

Für jeden Waschtischtyp die passende Automatikarmatur

The right automatic faucet for every washbasin



Zu den unterschiedlichen Designs und Ausführungen unserer Automatikarmaturen lässt sich aus unserer Vielfalt an Waschtischen und Keramiken immer die ideale Kombination zusammenstellen.

Our automatic faucets are available in several designs and variations – which makes it possible to find the ideal combination with our wide range of washbasins and ceramics.



SELF POWER

**Eine Automatik-
armatur, die sich
durch die Kraft des
Wassers selbst-
ständig mit Strom
versorgt.**

This automatic faucet
harnesses energy
from the flow of water
to power itself.



Für mehr Nachhaltigkeit im Badezimmer lassen sich mit den Technologien der TOTO Automatikarmaturen Strom und Wasser sparen – für eine ressourcenschonende Nutzung in jeder Badumgebung.

The technologies in TOTO's automatic faucets conserve both power and water – bringing greater sustainability to the bathroom while saving valuable resources.



**Automatikarmatur
SELF POWER faucet**

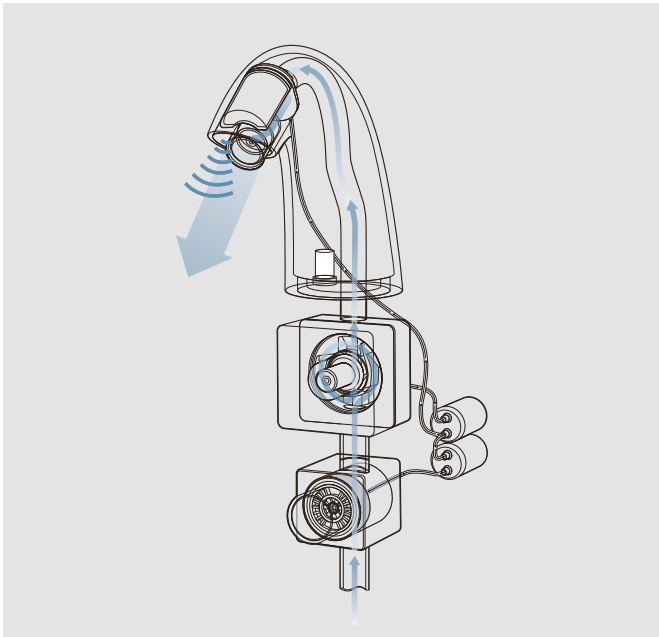

Die sensorgesteuerten, berührungslosen Armaturen mit SELF POWER-Technologie haben ihr eigenes, integriertes „Wasserkraftwerk“. Durch die Wasserkraft erzeugen diese Armaturen ihren eigenen Strom und benötigen keinen Anschluss an das Stromnetz. Damit vereinen diese Armaturen gleich zwei Technologien in sich: Zum einen reguliert ein Mikrosensor – einer der kleinsten der Welt – am Ende des Auslaufs den Wasserfluss, zum anderen wird dabei die benötigte Energie in einer externen Steuereinheit unterhalb des Waschtisches selbst erzeugt.

The sensor-based touch-free SELF POWER faucets have their own tiny integrated “hydroelectric plants”, which harness all of the energy necessary from the flow of water to power the sensor. As such, no external power supply is required. These faucets have two technologies: A microsensor – one of the smallest in the world – regulates the flow of water at the end of the spout. A separate control unit below the washbasin powers the faucet.



ECOCAP

Die neuen Armaturen TLE 25/26 haben eine Begrenzung des Durchfluss auf 2l/min. Mittels ECOCAP wird dem Wasserstrahl Luft beigemischt.

The new TLE 25/26 faucets limit the flow of water to 2l/min, while ECOCAP adds air to the stream.



**Autostop
Autostop**



Für den nachhaltigen Umgang mit Wasser verfügen die sensorgesteuerten Armaturen über eine besonders präzise Autostop-Funktion. Sobald die Hände weggezogen werden, hört das Wasser auf zu fließen. Die kurze Reaktionszeit des Sensors hilft, Wasser zu sparen und erhöht den Nutzerkomfort.

Sensor-based faucets have a very precise auto-stop functionality that conserves water: The water stops flowing immediately once the hands move away from the faucet. The sensor's quick reaction time helps save water while ensuring a more pleasant experience.

**Automatikarmaturen –
Berührungslos, hygienisch
und wassersparend.**

Automatic faucets –
touch-free, hygienic and
water-saving.





TLE26010E Automatikarmatureauslauf, rund, Unterputzausführung Autofaucet round, concealed

Automatikarmaturen in gebogenem Design

Automatikarmaturen eignen sich im privaten Bereich besonders für das Gästebad. Durch Berührungslosigkeit kann den Gästen so ein Höchstmaß an Hygiene geboten werden. Die runden Armatureausläufe gibt es in drei Höhen und in zwei unterschiedlich langen Wandausläufen, so dass für jede Waschtischform eine passende Armatur verfügbar ist. Mittels ECOCAP wird dem Wasser Luft beigemischt, so dass sie zusätzlich noch wassersparender sind.

Curved automatic faucets

Automatic faucets are especially well-suited for guest bathrooms in people's homes. The touch-free faucet ensures the greatest possible hygiene. Available in three heights and two different wall spout lengths, there is a curved automatic faucet ideal for every type of washbasin. ECOCAP adds air to the stream, helping the faucet save even more water.



reddot winner 2021



TLE26006E



TLE26007E



TLE26008E



TLE26009E



TLE26010E



TLE25009E **Automatikarmatureauslauf, eckig, Unterputzausführung** Autofaucet square, concealed



TLE25008E **Automatikarmatureauslauf, eckig, hoch** Autofaucet square, high

Automatikarmaturen in eckigem Design

Auch die eckigen Armatureausläufe gibt es in drei Höhen und mit zwei unterschiedlich langen Wandausläufen. Damit gibt es auch in diesem Design für jede Waschtischart eine passende Armatur.

Square automatic faucets

The square automatic faucets are also available in three heights and two different wall spout lengths – making this design compatible with washbasins of all kinds.



reddot winner 2021



DLE110ANE4 **Automatikarmatureauslauf, rund, gebogen** Autofaucet round, curved



DLE105ANE4 **Automatikarmatureauslauf Unterputzausführung**
Autofaucet concealed



TENA40AWV105 **Automatikarmatureauslauf gebogen** Autofaucet curved

Automatikarmaturen

Auch bei diesen Armaturenausläufen registriert der eingebaute Sensor die Bewegung der Hände und kann so die Dauer des Wasserflusses genau dosieren. Verschiedene Designs in unterschiedlichen Höhen ermöglichen Kombinationsmöglichkeiten mit vielfältigen Waschtischen.

Automatic faucets

A sensor integrated in the spout is able to detect hand movement and dispense just the right amount of water. Available in a variety of designs and heights, these can be combined with all types of washbasins.



DLE110A2NE4 **Automatikarmatureauslauf, rund, gebogen, hoch** Autofaucet round, curved, high

Automatikarmatur mit Soft Flow

Durch den seitlichen Sensor lässt sich die Wassertemperatur bequem von warm auf kalt und umgekehrt umstellen. Mit der geschwungenen Formensprache kombiniert diese Armatur Design und Funktion optimal. Der Wasserstrahl dieser Automatikarmatur ist ganz besonders weich. Diese Armatur wird mit einer Steuereinheit mit Netzteil betrieben.

Automatic faucet with Soft Flow

A sensor on the side of the faucet makes it easy to change the water temperature. This faucet combines design and function perfectly in its arched shape. The water flow from this automatic faucet is especially gentle. It includes a control unit and power supply for operation.



TLP01701G Automatikarmaturenauslauf, Ausladung 145mm Autofaucet, projection 145mm



DSE101EEC **Automatischer Seifenspender mit Netzteil** Automatic soap dispenser with adaptor

Automatischer Seifenspender

Der Seifenspender wird ebenfalls über einen Sensor aktiviert und kann somit berührungslos und hygienisch bedient werden. Er gibt automatisch die für eine Handwäsche benötigte Menge Seife ab. Den Seifenspender gibt es in zwei Ausführungen, mit Batteriebetrieb und mit Netzstecker.

Automatic soap dispenser

The soap dispenser is also activated by a sensor, which allows for hygienic, touch-free use. It automatically dispenses the amount of soap needed for one hand washing. The soap dispenser is available in two versions – battery-operated and with power plug.

Waschtisch- und Wannenfüllarmaturen* – klares Design für jedes Badezimmer

Basin and bathtub mixers* –
streamlined design for every bathroom



Sanfte Regulierbarkeit des Wasserflusses

Ease of use of the faucet



COMFORT GLIDE

Wenn Armaturen in die Jahre kommen, gleitet der Hebel, der den Wasserfluss regelt, oft nicht mehr völlig geschmeidig und ohne Widerstand. Die Folge: der Wasserfluss lässt sich nur schwergängig und nicht mehr stufenlos regulieren. Bei TOTO ist die keramische Scheibe eine der wichtigsten Komponenten im Ventil. Sie ist mit DLC (Diamond like Carbon) beschichtet, anstatt nur gefettet zu sein wie herkömmliche Armaturen. Das gewährleistet eine längere Haltbarkeit der Armatur und sanfte Regulierbarkeit des Wasserflusses.

As faucets get older, the lever that controls the flow of water no longer moves smoothly and without resistance. As a result, it becomes more difficult to regulate the flow of water freely. TOTO coats the ceramic disk – one of the most important parts of the valve – with DLC (diamond-like carbon) instead of simply lubricating it like conventional faucets. This extends the longevity and ease of use of the faucet.

TLP02309E
Zweiloch-Einhebel-
Waschtischmischer ZL,
Unterputzausführung
2 tap hole single lever
basin mixer ZL, concealed

newtoto.ru

info@newtoto.ru

+7 800 775 86 95



TLP02301E, TLP02304E, TLP02307E **Zweiloch-Einhebel-Waschtischmischer ZL** 2 tap hole single lever basin mixer ZL



TLP02304E **Zweiloch-Einhebel-Waschtischmischer ZL**
2 tap hole single lever basin mixer ZL



Waschtischmischer*

Die Waschtischmischer begeistern durch das minimale, schlanke Design. Aber nicht nur bei der Gestaltung der Armatur wurde Wert auf Design gelegt. Die Liebe zum Detail ging bis zum Design des Wasserstrahls selbst.

Basin mixers*

The basin mixers have an impressively minimalistic, streamlined design – but the emphasis on design doesn't stop at the faucets. We also devoted great attention to detail in designing the flow of water itself.

AUTOMATIKARMATUREN mit 2l/min Durchflussmenge AUTOFAUCETS with 2l/min flow rate



TLE25006E
**Automatikarmaturen-
auslauf, eckig, 2l/min,
Ausladung 124mm**
Autofaucet square, 2l/min,
projection 124mm



TLE25007E
**Automatikarmaturen-
auslauf, eckig, mittelhoch,
2l/min, Ausladung 139mm**
Autofaucet square, medium
high, 2l/min, projection
139mm



TLE25008E
**Automatikarmaturen-
auslauf, eckig, hoch,
2l/min, Ausladung 159mm**
Autofaucet square, high,
2l/min, projection 159mm



TLE25009E
**Automatikarmaturen-
auslauf, eckig, Unterputz-
ausführung, 2l/min,
Ausladung 175mm**
Autofaucet square,
concealed 2l/min,
projection 175mm



TLE25010E
**Automatikarmaturen-
auslauf, eckig, Unterputz-
ausführung 2l/min,
Ausladung 225mm**
Autofaucet square,
concealed 2l/min,
projection 225mm



TLE26006E
**Automatikarmaturen-
auslauf, rund, 2l/min,
Ausladung 115mm**
Autofaucet round, 2l/min,
projection 115mm



TLE26007E
**Automatikarmaturen-
auslauf, rund, mittelhoch,
2l/min, Ausladung 126mm**
Autofaucet round, medium
high, 2l/min, projection
126mm



TLE26008E
**Automatikarmaturen-
auslauf, rund, hoch, 2l/min,
Ausladung 126mm**
Autofaucet round, high,
2l/min, projection 126mm



TLE26009E
**Automatikarmaturen-
auslauf, rund, Unterputz-
ausführung, 2l/min,
Ausladung 175mm**
Autofaucet round, concealed,
2l/min, projection 175mm



TLE26010E
**Automatikarmaturen-
auslauf, rund, Unterputz-
ausführung, 2l/min,
Ausladung 225mm**
Autofaucet round, concealed,
2l/min, projection 225mm



DLE124DHE2*
Steuereinheit, Kaltwasser, 2l/min
Control unit, cold water, 2l/min

AUTOMATIKARMATUREN mit 4l/min Durchflussmenge AUTOFAUCETS with 4l/min flow rate



TENA40AWV105
**Automatikarmaturen-
auslauf, gebogen,
4l/min, Ausladung 100mm**
Autofaucet curved,
4l/min, projection 100 mm



DLE110ANE4
**Automatikarmaturen-
auslauf, gebogen, modern,
4l/min, Ausladung 123mm**
Autofaucet modern curved,
4l/min, projection 123mm



DLE110A2NE4
**Automatikarmaturen-
auslauf, rund, gebogen,
hoch, 4l/min, Ausladung
123mm**
Autofaucet round, curved
high, 4l/min, projection
123 mm



DLE105ANE4
**Automatikarmaturen-
auslauf, Unterputz-
ausführung, 4l/min,
Ausladung 180mm**
Autofaucet, concealed,
4l/min, projection 180mm



DLE124DHE4*
**Steuereinheit, Kaltwasser,
4l/min**
Control unit, cold water,
4l/min

SOFTFLOW-AUTOMATIKARMATUR mit 3l/min Durchflussmenge SOFTFLOW AUTOFAUCET with 3l/min flow rate



3l/min

NEOREST®

WASHLET®

TOILETS

WASHBASINS

BIDETS

URINALS

SHOWERS

BATHTUBS

FAUCETS

HAND DRYER

PLANNING DATA



TLP01701G
**Automatikarmaturen-
auslauf, 3l/min, Ausladung
145mm, berührungslose
Temperaturregelung**
Autofaucet, 3l/min,
projection 145mm, touchfree
temperature control



TLP01702E
**Steuereinheit, Thermostat-
mischer, mit Netzteil, 3l/min**
Control unit, thermostatic
mixer, with adaptor, 3l/min

AUTOMATISCHE SEIFENSPENDER AUTOMATIC SOAP DISPENSER



DSE101EEC
DSE101EEB (UK)
**Automatischer Seifen-
spender mit Netzteil**
Automatic soap dispenser
with adaptor



DSE101KE
**Automatischer Seifen-
spender mit Batteriebetrieb**
Automatic soap dispenser,
Battery version

WASCHTISCHMISCHER & WANNENFÜLLARMATUREN** BASIN & BATHTUB MIXER**



TLP02301E
**Zweiloch-Einhebel-
Waschtischmischer ZL,
Ausladung 144mm,
mit Schaftventil**
2 tap hole single lever basin
mixer ZL, projection 144mm,
with slotted drain



TLP02304E
**Zweiloch-Einhebel-
Waschtischmischer ZL,
mittelhoch, Ausladung
144mm, mit Schaftventil**
2 tap hole single lever basin
mixer ZL medium, projection
144mm, with slotted drain



TLP02307E
**Zweiloch-Einhebel-
Waschtischmischer ZL,
hoch, Ausladung 144mm,
mit Schaftventil**
2 tap hole single lever basin,
tall mixer ZL, projection
144mm, with slotted drain



TLP02309EA
**Zweiloch-Einhebel-
Waschtischmischer ZL,
Unterputzausführung,
Ausladung 175mm**
2 tap hole single lever
basin mixer ZL, concealed,
projection 175mm



TLP02310EA
**Zweiloch-Einhebel-
Waschtischmischer ZL,
Unterputzausführung,
Ausladung 225mm**
2 tap hole single lever
basin mixer ZL, concealed,
projection 225mm

Händetrockner Hand dryer

Händetrockner sind eine hygienische und ökologische Alternative zu Papierhandtüchern im öffentlichen Bereich. Die geräuscharmen Händetrockner von TOTO ermöglichen sorgenfreie Sauberkeit und machen auch hochfrequentierte Waschräume zu einem persönlichen Badezimmer mit Ästhetikanspruch.

Hand dryers are a hygienic, ecologically friendly alternative to paper hand towels in public washrooms. The quiet hand dryers from TOTO allow for trouble-free cleanliness, bringing a personal, aesthetically pleasing feel to even the busiest restrooms.



NEOREST®

WASHLET®

TOILETS

WASHBASINS

BIDETS

URINALS

SHOWERS

BATHTUBS

FAUCETS

HAND DRYER

PLANNING DATA

Schnell, geräuscharm und hygienisch



**Die Anforderungen an Sanitär-
ausstattung im öffentlichen Bereich
sind vielfältig. Neben Langlebigkeit,
geringem Wartungsaufwand sind
auch Design, Ressourcenschonung,
geringe Betriebskosten und Hygiene
von enormer Wichtigkeit. Alles
Merkmale, die die Händetrockner
von TOTO in sich vereinen.**

Fast, quiet and hygienic

Public sanitary facilities need to meet a variety of different demands. They need to be durable, tamper proof and require little maintenance. At the same time, it is very important that these washrooms have a smart design, conserve resources, generate low operating costs and stay as hygienic as possible. These are features that all TOTO hand dryers have in common.

HÄNDETROCKNER IM ÜBERBLICK

OVERVIEW OF HAND DRYERS

		HÄNDETROCKNER AUFPUTZAUSFÜHRUNG HAND DRYER EXPOSED	HÄNDETROCKNER AUFPUTZAUSFÜHRUNG HAND DRYER EXPOSED	HÄNDETROCKNER UNTERPUTZAUSFÜHRUNG HAND DRYER CONCEALED
				
		TYC424W	TYC324W	TYC604
FAKTEN FACTS	Maße Measures	300 x 186 x 550 mm	245 x 154 x 470 mm	320 x 164 x 575 mm
	Farbe Color	weiß white	weiß white	silber silver
	Material	PP Harz PP resin	PP Harz PP resin	Edelstahl Stainless steel
TECHNIK TECHNOLOGY	Luftstrom Air flow	342 km/h	356 km/h	356 km/h
	Trocknungszeit Drying time	≤ 5 sek. ≤ 5 sek.	≤ 9 sek. ≤ 9 sek.	≤ 9 sek. ≤ 9 sek.
	Gräuschentwicklung Noise level	ca. 57 dB(A)* approx. 57 dB(A)*	ca. 58 dB(A)* approx. 58 dB(A)*	ca. 56 dB(A)* approx. 56 dB(A)*
	Filter	PP Filter (herausnehmbar, kann gereinigt werden) PP Filter (can be removed, cleaned)	PP Filter (herausnehmbar, kann gereinigt werden) PP Filter (can be removed, cleaned)	PP Filter (herausnehmbar, kann gereinigt werden) PP Filter (can be removed, cleaned)
	Standby Stromverbrauch Standby power consumption	< 0,5W	< 0,5W	< 0,5W
	Nennleistung (ohne / mit Heizung) Rated output (without / with heat)	670W / 1045W	410W / 640W	380W / 640W
	Stromverbrauch / Jahr (ohne / mit Heizung) Power consumption / year (without / with heat)	ca. 72 kWh** / 110 kWh** approx. 72 kWh** / 110 kWh**	ca. 79 kWh** / 121 kWh** approx. 79 kWh** / 121 kWh**	ca. 79 kWh** / 121 kWh** approx. 79 kWh** / 121 kWh**
	Wasserauffangschale Drip tray	0,95l	0,7l	0,95l
KOSTEN COSTS	Betriebskosten / Jahr (ohne / mit Heizung) Operating costs / year (without / with heat)	ca. 9€** / 13,50€** approx. 9€** / 13,50€**	ca. 10€** / 15€** approx. 10€** / 15€**	ca. 10€** / 15€** approx. 10€** / 15€**

Angaben gemessen im „high mode“; geringerer Stromverbrauch bei ggf. längeren Trocknungszeiten im „low mode“ möglich (Umstellung per Kippschalter)
 * gemessen in 2m Abstand vom Händetrockner
 ** bezogen auf die Trocknungszeit, bei 200 Nutzungen pro Tag, an 365 Tagen im Jahr, Preis pro kWh = 0,12€, inkl. Standby-Stromverbrauch

Figures measured in "high mode"; energy savings in "low mode" possible, may involve longer drying time (toggle switch)

* measured 2m distance from the hand dryer

** based on the drying time, at 200 uses per day, 365 days per year, price per kWh = 0.12€, incl. standby power consumption



**Wartungsarm, geringe
Betriebskosten, saubere
Waschräume.**

Little maintenance required,
lower operating costs,
a clean look.



TYC324W Händetrockner Aufputzausführung
Hand dryer exposed



TYC424W Händetrockner Aufputzausführung
Hand dryer exposed

Händetrockner

Händetrockner bieten gegenüber Papiertüchern im öffentlichen Bereich viele Vorteile. Sie sind eine berührungslose, daher sehr hygienische Lösung besonders für stark frequentierte Waschräume. Gerade bei hoher Nutzungsfrequenz können Waschräume mit Händetrocknern wesentlich einfacher sauber gehalten werden, als mit Papierspendern. Damit verfügen Händetrockner über eine bessere Ökobilanz und reduzieren auch die Betriebskosten.

Hand dryers

Hand dryers offer a number of advantages over paper towels in public facilities. They are a touch-free and therefore very hygienic solution for busy washrooms. Such high-traffic areas are easier to keep clean with hand dryers than with the paper holders as they do not require refiling, and rubbish bins generally don't overflow or require emptying as frequently. In this way, hand dryers help maintain a better environmental balance and also reduce operating costs.

Planungsdaten Planning data

NEOREST®

WASHLET®

TOILETS

WASHBASINS

BIDETS

URINALS

SHOWERS

BATHTUBS

FAUCETS

HAND DRYER

PLANNING DATA

NEOREST®

NEOREST® WX2*
inkl. Fernbedienung
NEOREST® WX2*
incl. remote control

NEOREST® WX1
inkl. Fernbedienung
NEOREST® WX1
incl. remote control

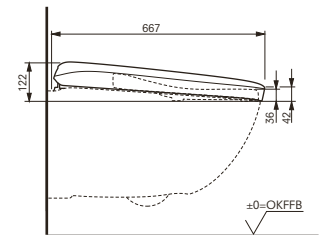
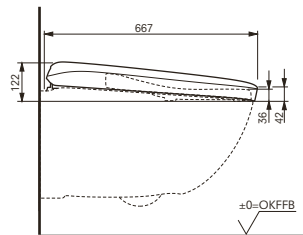
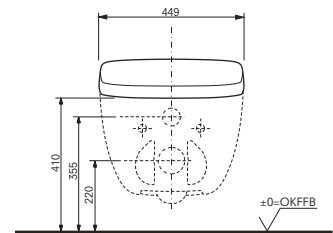
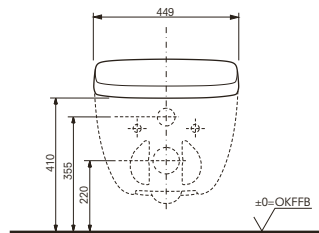
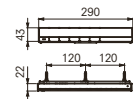
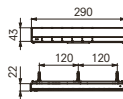
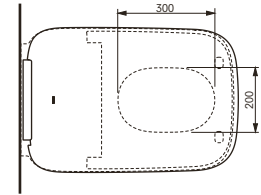
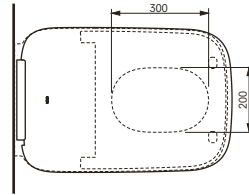

Technologien Technologies



Technologien Technologies



► **Weitere Details finden Sie in der aktuellen TOTO Preisliste.**
► Further details can be found in the latest TOTO pricelist.

B × T × H W × D × H (mm) 449 × 667 × 122
Farbe Colour Weiß White
Artikel-Nr. Product code TCF95280GEU

B × T × H W × D × H (mm) 449 × 667 × 122
Farbe Colour Weiß White
Artikel-Nr. Product code TCF95180GEU

► **erforderliches Zubehör:**
WC für NEOREST® WX2, wandhängend CW928PZY
► required accessories:
WC for NEOREST® WX2, wallhung CW928PZY

► **erforderliches Zubehör:**
WC für NEOREST® WX1, wandhängend CW918PZY
► required accessories:
WC for NEOREST® WX1, wallhung CW918PZY

*NEOREST® WX2 ist für den UK Markt nicht verfügbar.
NEOREST® WX2 is not available for the UK market.

WASHLET®

WASHLET® RW / RW auto flush
inkl. Fernbedienung
 WASHLET® RW / RW auto flush
 incl. remote control

WASHLET® SW / SW auto flush
inkl. Fernbedienung
 WASHLET® SW / SW auto flush
 incl. remote control

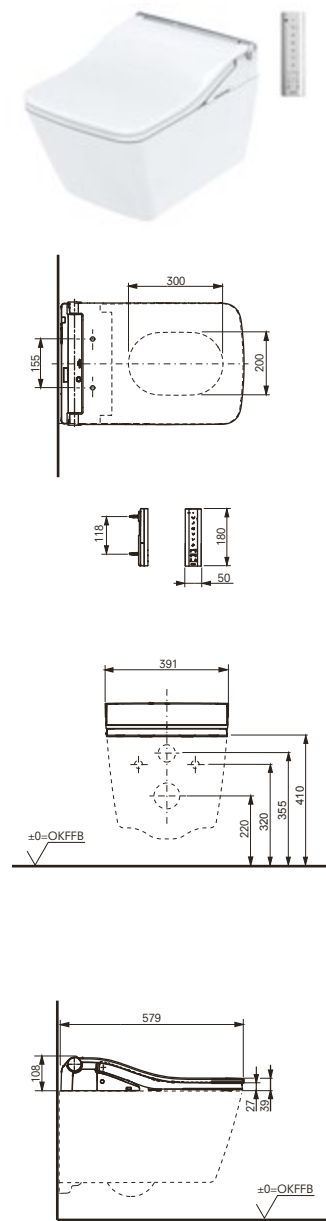
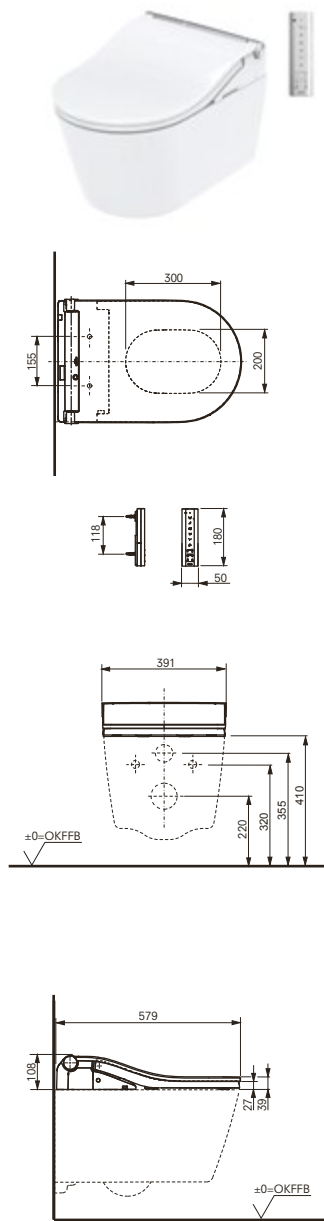

Technologien Technologies



B × T × H W × D × H (mm) 391 × 579 × 108
Material Material Ureaharz Urea resin
Farbe Colour Weiß White
Artikel-Nr. Product code TCF801CG
 TCF802C2G (auto flush)

- ▶ **erforderliches Zubehör: WC RP, wandhängend**
ausschl. für WASHLET® CW542ERY
- ▶ **required accessories: WC RP, wall-hung only for**
WASHLET® CW542ERY

Technologien Technologies



B × T × H W × D × H (mm) 391 × 579 × 108
Material Material Ureaharz Urea resin
Farbe Colour Weiß White
Artikel-Nr. Product code TCF803CG
 TCF804C2G (auto flush)

- ▶ **erforderliches Zubehör: WC SP, wandhängend**
ausschl. für WASHLET® CW522ERY
- ▶ **required accessories: WC SP, wall-hung only for**
WASHLET® CW522ERY

**WASHLET® RX EWATER+ /
RX EWATER+ auto flush**

inkl. Fernbedienung

WASHLET® RX EWATER+ / RX EWATER+
auto flush

incl. remote control

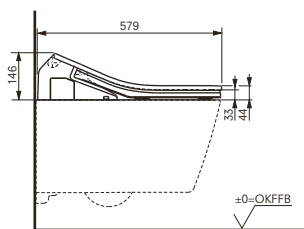
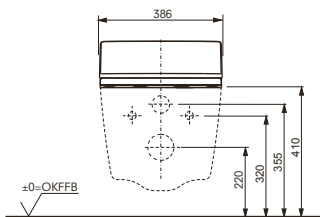
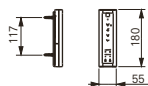
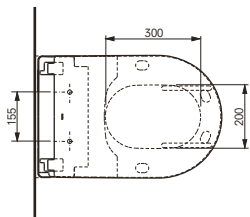

Technologien Technologies



B x T x H W x D x H (mm)

386 x 579 x 146

Material Material

Ureaharz Urea resin

Farbe Colour

Weiß White

Artikel-Nr. Product code

TCF894CG

TCF895C2G (auto flush)

► **erforderliches Zubehör:** WC RP, wandhängend
ausschl. für WASHLET® CW542ERY

► **required accessories:** WC RP, wall-hung only for
WASHLET® CW542ERY

**WASHLET® SX EWATER+ /
SX EWATER+ auto flush**

inkl. Fernbedienung

WASHLET® SX EWATER+ / SX EWATER+
auto flush

incl. remote control

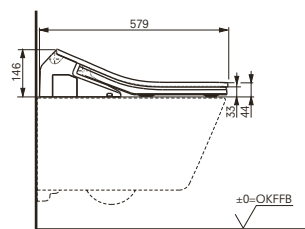
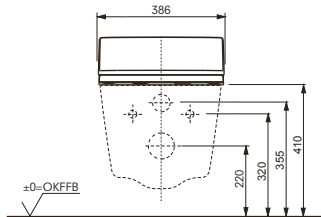
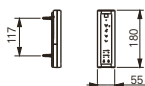
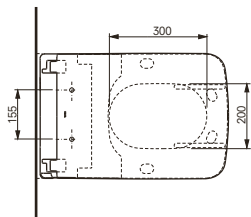

Technologien Technologies



B x T x H W x D x H (mm)

386 x 579 x 146

Material Material

Ureaharz Urea resin

Farbe Colour

Weiß White

Artikel-Nr. Product code

TCF896CG

TCF897C2G (auto flush)

► **erforderliches Zubehör:** WC SP, wandhängend
ausschl. für WASHLET® CW522ERY

► **required accessories:** WC SP, wall-hung only for
WASHLET® CW522ERY

WASHLET® RG

inkl. Fernbedienung

WASHLET® RG

incl. remote control

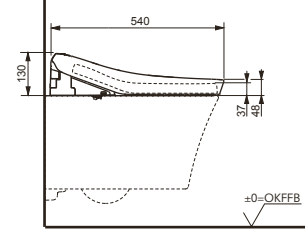
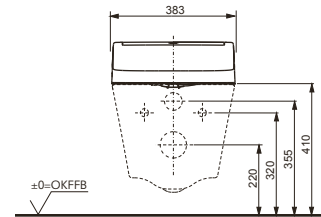
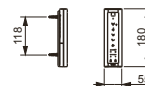
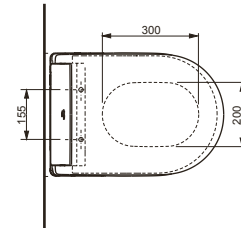

Technologien Technologies



B x T x H W x D x H (mm)

383 x 540 x 130

Material Material

Glasfaserverstärktes PP

Farbe Colour

Weiß White

Artikel-Nr. Product code

TCF34270GEU

► **erforderliches Zubehör:** WC GP, wandhängend
ausschl. für WASHLET® CW553EY

► **required accessories:** WC GP, wallhung only for
WASHLET® CW553EY

WASHLET® RG Lite mit verdeckten Anschlüssen, inkl. Fernbedienung
WASHLET® RG Lite with hidden connections, incl. remote control

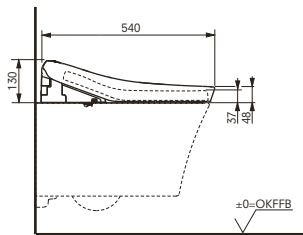
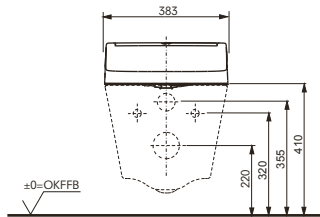
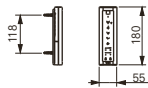
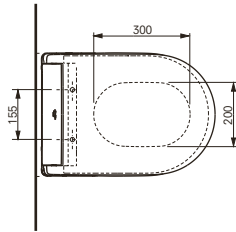

WASHLET® RG Lite mit seitlichen Anschlüssen, inkl. Fernbedienung
WASHLET® RG Lite with side connections, incl. remote control

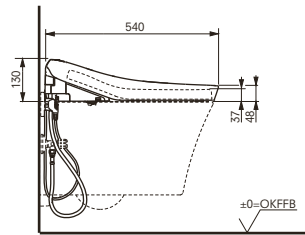
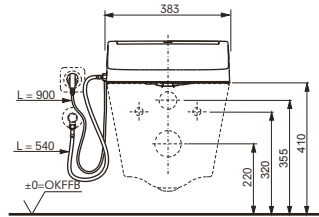
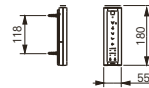
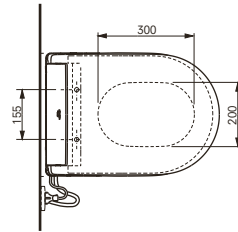

Technologien Technologies



B × T × H W × D × H (mm) 383 × 540 × 130
Material Material Glasfaserverstärktes PP
 Glass fibre reinforced plastics
Farbe Colour Weiß White
Artikel-Nr. Product code TCF34170GEU

- ▶ **erforderliches Zubehör: WC GP, wandhängend**
ausschl. für WASHLET® CW553EY
- ▶ **required accessories: WC GP, wallhung only for**
WASHLET® CW553EY

Technologien Technologies



B × T × H W × D × H (mm) 383 × 540 × 130
Material Material Glasfaserverstärktes PP
 Glass fibre reinforced plastics
Farbe Colour Weiß White
Artikel-Nr. Product code TCF34120GEU
 TCF34120GGB (UK)

- ▶ **erforderliches Zubehör: WC GP, wandhängend**
CW553Y oder WC RP, wandhängend CW552RY
oder WC ES, wandhängend CW797 oder
WC NC, wandhängend CW762Y oder WC NC,
Back-to-Wall, bodenstehend CW763Y oder WC NC,
Standkombination CW761Y mit Keramik-Spülkasten
NC SW760DY
- ▶ **required accessories: WC GP, wallhung CW553Y or**
WC RP, wallhung CW552RY or WC ES, wall-hung
CW797 or WC NC, wall-hung CW762Y or WC NC,
back-to-wall, floor-standing CW763Y or WC NC, close
coupled CW761Y with ceramic cistern NC SW760DY

RANDLOSE WC, WANDHÄNGEND

RIMLESS TOILETS
WALL-HUNG

**WC SP, wandhängend
Tiefspüler**
WC SP, wall-hung
washdown

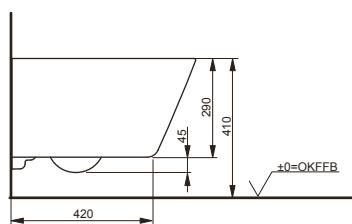
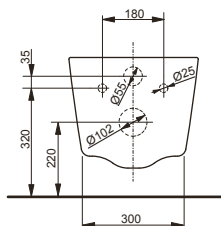
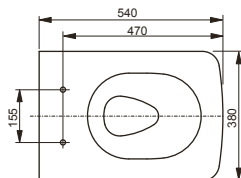

Technologien Technologies



B × T × H W × D × H (mm) 380 × 540 × 335
Material Material **Keramik** ceramic
Farbe Colour **Weiß** White
Artikel-Nr. Product code **CW532RY**

- ▶ kombinierbar mit WC-Sitz SP TC512G oder WC-Sitzring SP TC512GV1
- ▶ Für optimale Spülergebnisse empfehlen wir die Verwendung eines Spülkastens mit Einstellungen ≤ 6l Spülung
- ▶ can be combined with WC seat SP TC512G or WC seat ring SP TC512GV1

**WC RP, wandhängend
Tiefspüler**
WC RP, wall-hung
washdown

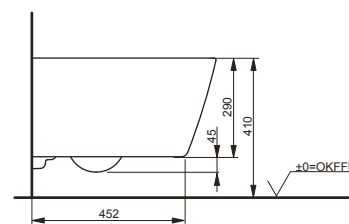
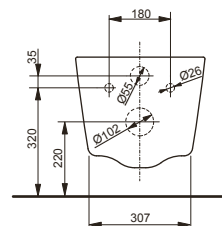
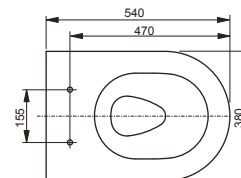

Technologien Technologies



B × T × H W × D × H (mm) 380 × 540 × 335
Material Material **Keramik** ceramic
Farbe Colour **Weiß** White
Artikel-Nr. Product code **CW552RY**

- ▶ kombinierbar mit WC-Sitz RP TC513Q oder WC-Sitzring RP TC513QV1 oder WC-Sitz ES VC110N oder WC-Sitz NC VC100N oder WC-Sitz NC VC100U10R oder WC-Sitz MH VC10047NN oder WC-Sitz, extra flach TC514G oder WC-Sitzring TC514GV1
- ▶ Für optimale Spülergebnisse empfehlen wir die Verwendung eines Spülkastens mit Einstellungen ≤ 6l Spülung
- ▶ can be combined with WC seat RP TC513Q or WC seat ring RP TC513QV1 or WC seat ES VC110N or WC seat NC VC100N or WC seat NC VC100U10R or WC seat MH VC10047NN or WC seat, slim TC514G or WC seat ring TC514GV1

**WC RP Compact, wandhängend
Tiefspüler**

WC RP Compact, wallhung
washdown

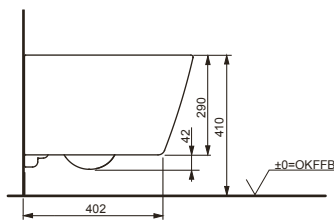
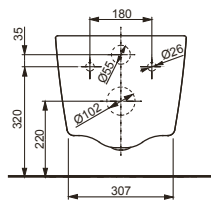
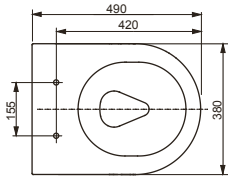

Technologien Technologies



B × T × H W × D × H (mm) 380 × 490 × 335
Material Material Keramik ceramic
Farbe Colour Weiß White
Artikel-Nr. Product code CW554Y

- ▶ kombinierbar mit WC-Sitz RP Compact TC613G
- ▶ Für optimale Spülergebnisse empfehlen wir die Verwendung eines Spülkastens mit Einstellungen ≤6l Spülung
- ▶ can be combined with WC seat RP Compact TC613G

**WC GP, wandhängend
Tiefspüler**

WC GP, wallhung
washdown

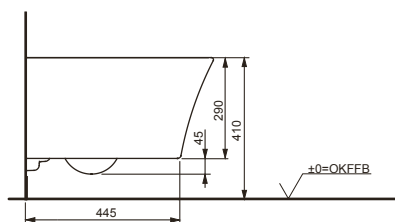
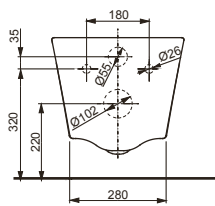
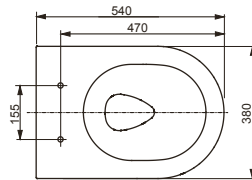

Technologien Technologies



B × T × H W × D × H (mm) 380 × 540 × 335
Material Material Keramik ceramic
Farbe Colour Weiß White
Artikel-Nr. Product code CW553Y

- ▶ kombinierbar mit WC-Sitz GP TC524EU
- ▶ Für optimale Spülergebnisse empfehlen wir die Verwendung eines Spülkastens mit Einstellungen ≤6l Spülung
- ▶ can be combined with WC seat GP TC524EU

**WC MH, wandhängend
Tiefspüler**

WC MH, wall-hung
washdown

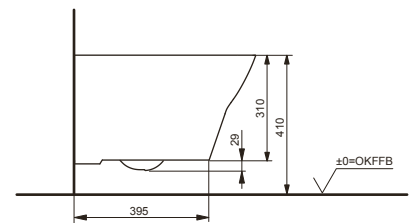
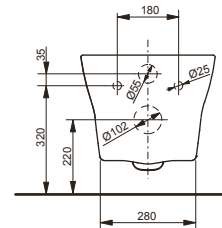
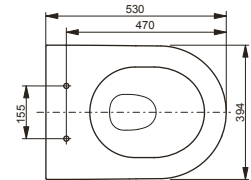

Technologien Technologies



B × T × H W × D × H (mm) 394 × 530 × 339
Material Material Keramik ceramic
Farbe Colour Weiß White
Artikel-Nr. Product code CW162Y

- ▶ kombinierbar mit WC-Sitz MH VC10047NN oder WC-Sitz, extra flach TC514G oder WC-Sitzring TC514GV1
- ▶ Für optimale Spülergebnisse empfehlen wir die Verwendung eines Spülkastens mit Einstellungen ≤6l Spülung
- ▶ can be combined with WC seat MH VC10047NN or WC seat, slim TC514G or WC seat ring TC514GV1

**WC ES, wandhängend
Tiefspüler**
WC ES, wall-hung
washdown

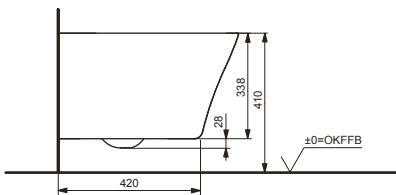
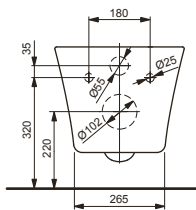
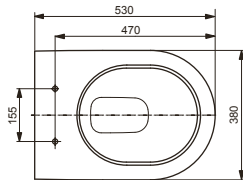

Technologien Technologies



B x T x H W x D x H (mm) **380 x 530 x 338**
Material Material **Keramik** ceramic
Farbe Colour **Weiß** White
Artikel-Nr. Product code **CW797**

- ▶ kombinierbar mit WC-Sitz ES VC110N oder WC-Sitz NC VC100N oder WC-Sitz NC VC100U10R oder WC-Sitz MH VC10047NN oder WC-Sitz, extra flach TC514G oder WC-Sitzring TC514GV1
- ▶ can be combined with WC seat ES VC110N or WC seat NC VC100N or WC seat NC VC100U10R or WC seat MH VC10047NN or WC seat, slim TC514G or WC seat ring TC514GV1

**WC NC, wandhängend
Tiefspüler**
WC NC, wall-hung
washdown

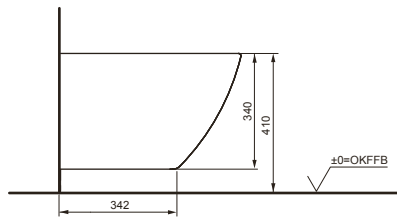
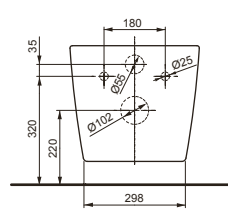
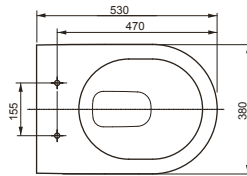

Technologien Technologies



B x T x H W x D x H (mm) **380 x 530 x 340**
Material Material **Keramik** ceramic
Farbe Colour **Weiß** White
Artikel-Nr. Product code **CW762Y**

- ▶ kombinierbar mit WC-Sitz NC VC100N oder WC-Sitz NC VC100U10R oder WC-Sitz MH VC10047NN oder WC-Sitz ES VC110N oder WC-Sitz, extra flach TC514G oder WC-Sitzring TC514GV1
- ▶ can be combined with WC seat NC VC100N or WC seat NC VC100U10R or WC seat MH VC10047NN or WC seat ES VC110N or WC seat, slim TC514G or WC seat ring TC514GV1

**WC CF, wandhängend, barrierefrei
Tiefspüler**
WC CF, wall-hung, barrier-free
washdown

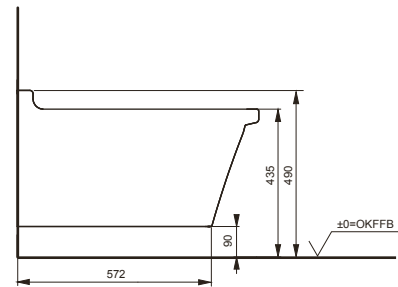
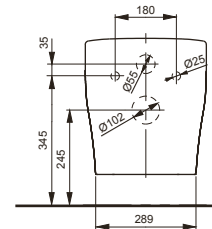
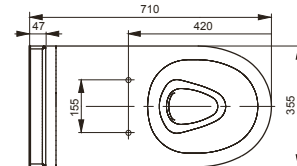

Technologien Technologies



B x T x H W x D x H (mm) **355 x 710 x 400**
Material Material **Keramik** ceramic
Farbe Colour **Weiß** White
Artikel-Nr. Product code **CW142Y**

- ▶ erforderliches Zubehör: WC-Sitzring CF*
- ▶ required accessories: WC seat ring CF*

*Auf Anfrage. Artikelnummer lag bei Drucklegung noch nicht vor.
On request. Product code was not available at the time of printing.

RANDLOSE WC, BODENSTEHEND

RIMLESS TOILETS FLOOR-STANDING

WC MH, Back-to-Wall, bodenstehend Tiefspüler

WC MH, back-to-wall, floor-standing
washdown

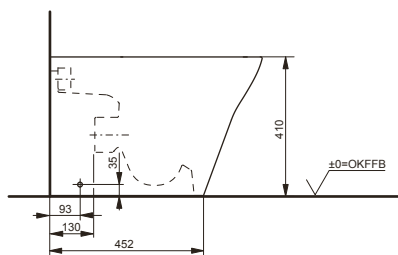
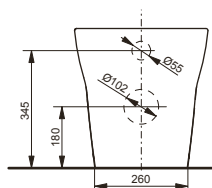
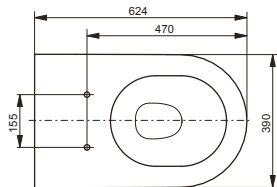

Technologien Technologies



B × T × H W × D × H (mm) **390 × 624 × 410**
Material Material **Keramik** ceramic
Farbe Colour **Weiß** White
Artikel-Nr. Product code **CW163Y**

- ▶ kombinierbar mit WC-Sitz MH VC10047NN oder WC-Sitz, extra flach TC514G oder WC-Sitzring TC514GV1
- ▶ Für optimale Spülergebnisse empfehlen wir die Verwendung eines Spülkastens mit Einstellungen ≤ 6l Spülung
- ▶ can be combined with WC seat MH VC10047NN or WC seat, slim TC514G or WC seat ring TC514GV1

WC NC, Back-to-Wall, bodenstehend Tiefspüler, mit waagrechttem Abgang

WC NC, back-to-wall, floor-standing
washdown, with horizontal outlet

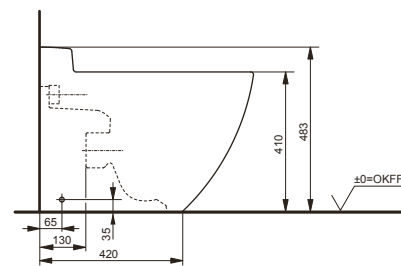
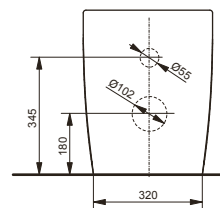
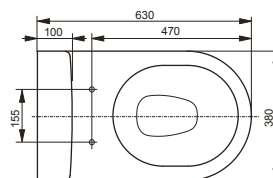

Technologien Technologies



B × T × H W × D × H (mm) **380 × 630 × 483**
Material Material **Keramik** ceramic
Farbe Colour **Weiß** White
Artikel-Nr. Product code **CW763Y**

- ▶ kombinierbar mit WC-Sitz NC VC100N oder WC-Sitz NC VC100U10R oder WC-Sitz MH VC10047NN oder WC-Sitz ES VC110N oder WC-Sitz, extra flach TC514G oder WC-Sitzring TC514GV1
- ▶ can be combined with WC seat NC VC100N or WC seat NC VC100U10R or WC seat MH VC10047NN or WC seat ES VC110N or WC seat, slim TC514G or WC seat ring TC514GV1

RANDLOSE WC, STANDKOMBINATION

RIMLESS TOILETS
CLOSE COUPLED

**WC MH, Standkombination
Tiefspüler, Abgang waagrecht**
WC MH, close coupled
washdown, horizontal inlet

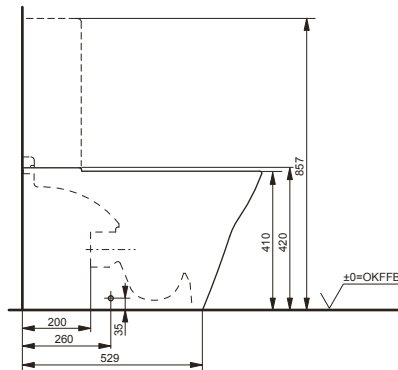
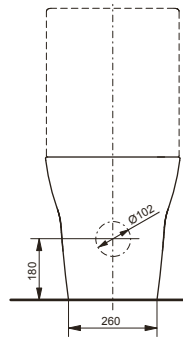
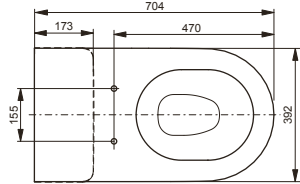

**WC NC, Standkombination
Tiefspüler, Abgang waagrecht**
WC NC, close coupled
washdown, horizontal inlet

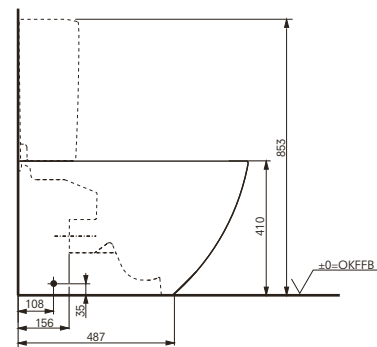
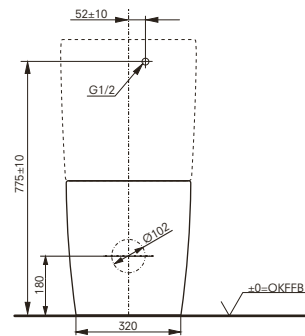
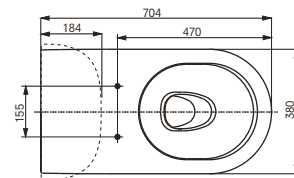

Technologien Technologies



B x T x H W x D x H (mm) 392 x 704 x 410
Material Material **Keramik** ceramic
Farbe Colour **Weiß** White
Artikel-Nr. Product code **CW161Y**

- ▶ kombinierbar mit WC-Sitz MH VC10047NN oder WC-Sitz, extra flach TC514G oder WC-Sitzring TC514GV1
- ▶ erforderliches Zubehör: Keramikhaube MH mit Kunststoffspülkasten SW10044G1
- ▶ can be combined with WC seat MH VC10047NN or WC seat, slim TC514G or WC seat ring TC514GV1
- ▶ required accessories: Ceramic cover MH, with cistern SW10044G1

Technologien Technologies



B x T x H W x D x H (mm) 380 x 704 x 410
Material Material **Keramik** ceramic
Farbe Colour **Weiß** White
Artikel-Nr. Product code **CW761Y**

- ▶ kombinierbar mit WC-Sitz NC VC100N oder WC-Sitz NC VC100U10R oder WC-Sitz MH VC10047NN oder WC-Sitz ES VC110N oder WC-Sitz, extra flach TC514G oder WC-Sitzring TC514GV1 oder WASHLET® RG Lite mit seitlichen Anschlüssen TCF34120GEU
- ▶ erforderliches Zubehör: Keramik-Spülkasten SW760DY
- ▶ can be combined with WC seat NC VC100N or WC seat NC VC100U10R or WC seat MH VC10047NN or WC seat ES VC110N or WC seat, slim TC514G or WC seat ring TC514GV1 or WASHLET® RG Lite with side connections TCF34120GEU
- ▶ required accessories: Ceramic cistern NC SW760DY

WASCHTISCHE

WASHBASINS



**Waschtisch CS, eckig
500 mm, mit Hahnloch, mit Überlauf**
Washbasin CS, square
500 mm, with tap hole, with overflow

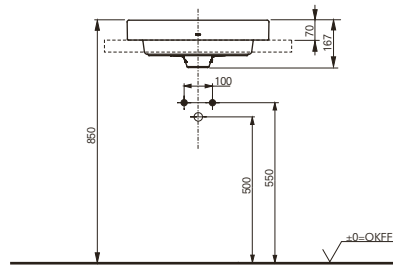
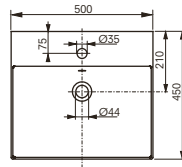

Technologien Technologies



B × T × H W × D × H (mm) **500 × 450 × 167**
Material Material **Keramik** ceramic
Farbe Colour **Weiß** White
Artikel-Nr. Product code **LW1215CKE**

**Waschtisch CS, eckig
600 mm, mit Hahnloch, mit Überlauf**
Washbasin CS, square
600 mm, with tap hole, with overflow

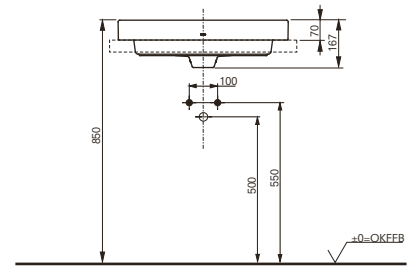
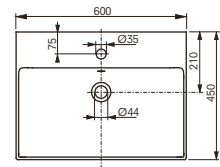

Technologien Technologies



B × T × H W × D × H (mm) **600 × 450 × 167**
Material Material **Keramik** ceramic
Farbe Colour **Weiß** White
Artikel-Nr. Product code **LW1216CKE**

Waschtisch CF
650 mm, mit Hahnloch, mit Überlauf
 Washbasin CF
 650 mm, with tap hole, with overflow

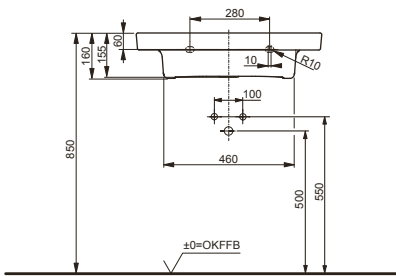
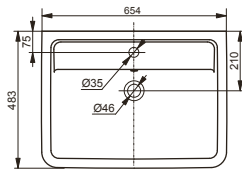

Waschtisch CF
850 mm, mit Hahnloch, mit Überlauf
 Washbasin CF
 850 mm, with tap hole, with overflow

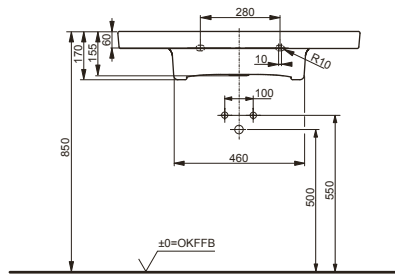
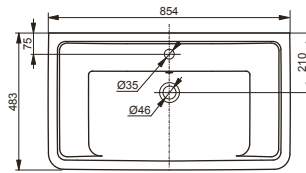

Technologien Technologies



B × T × H W × D × H (mm) **654 × 483 × 160**
Material Material **Keramik** ceramic
Farbe Colour **Weiß** White
Artikel-Nr. Product code **LW136Y**

► **kombinierbar mit Halbsäule CF LW136HFY**
 ► can be combined with Half pedestal CF LW136HFY

Technologien Technologies



B × T × H W × D × H (mm) **854 × 483 × 170**
Material Material **Keramik** ceramic
Farbe Colour **Weiß** White
Artikel-Nr. Product code **LW137Y**

► **kombinierbar mit Halbsäule CF LW136HFY**
 ► can be combined with Half pedestal CF LW136HFY

MÖBELWASCHTISCHE

FURNITURE WASHBASINS



Möbelwaschtisch LF
500 mm, mit Hahnloch, mit Überlauf
 Furniture washbasin LF
 500 mm, with tap hole, with overflow

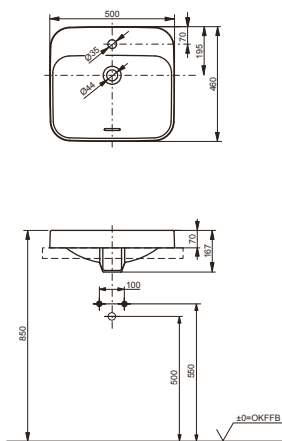

Technologien Technologies



B × T × H W × D × H (mm) **500 × 460 × 167**
Material Material **Keramik** ceramic
Farbe Colour **Weiß** White
Artikel-Nr. Product code **L5615CE**

Möbelwaschtisch LF
600 mm, mit Hahnloch, mit Überlauf
 Furniture washbasin LF
 600 mm, with tap hole, with overflow

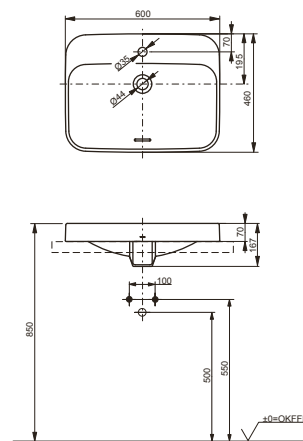

Technologien Technologies



B × T × H W × D × H (mm) **600 × 460 × 167**
Material Material **Keramik** ceramic
Farbe Colour **Weiß** White
Artikel-Nr. Product code **L5616CE**

NEOREST®

WASHLET®

TOILETS

WASHBASINS

BIDETS

URINALS

SHOWERS

BATHTUBS

FAUCETS

HAND DRYER

PLANNING DATA

AUFSATZ- WASCHTISCHE

VESSELS



**Aufsatzhandwaschbecken CS, eckig
400 mm, mit Hahnloch, ohne Überlauf**
Handrinse vessel CS, square
400 mm, with tap hole, without overflow

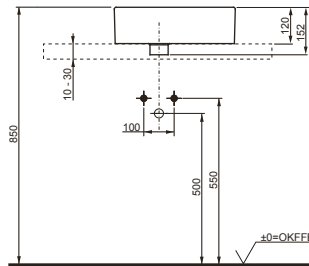
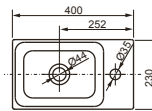

**Aufsatzhandwaschbecken CS, eckig
400 mm, ohne Hahnloch, ohne
Überlauf**
Handrinse vessel CS, square
400 mm, without tap hole, without
overflow

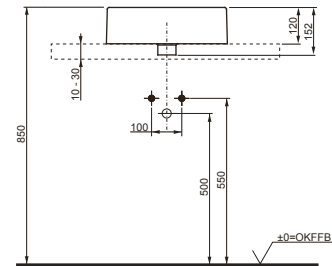
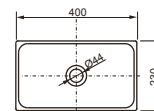

Technologien Technologies



B × T × H W × D × H (mm) **400 × 230 × 152**
Material Material **Keramik** ceramic
Farbe Colour **Weiß** White
Artikel-Nr. Product code **LW1634WH**

Technologien Technologies



B × T × H W × D × H (mm) **400 × 230 × 152**
Material Material **Keramik** ceramic
Farbe Colour **Weiß** White
Artikel-Nr. Product code **LW1734WH**

Aufsatzwaschtisch TL, rund
400 mm, ohne Hahnloch, ohne
Überlauf, mit Schaftventil
 Vessel TL, round
 400 mm, without tap hole, without
 overflow, incl. stem valve

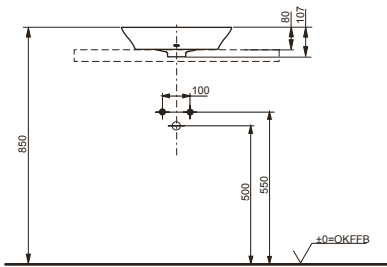
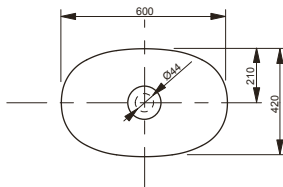

Aufsatzwaschtisch TA, asymmetrisch
465 mm, ohne Hahnloch, mit Überlauf
 Vessel TA, asymmetric
 465 mm, without tap hole, with overflow

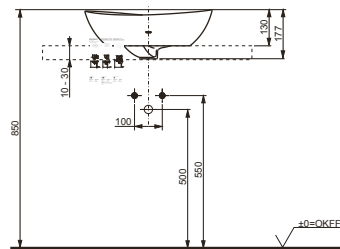
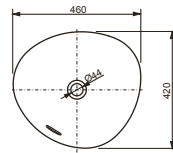

Aufsatzwaschtisch CS, eckig
500 mm, ohne Hahnloch, mit Überlauf
 Vessel CS, square
 500 mm, without tap hole, with overflow

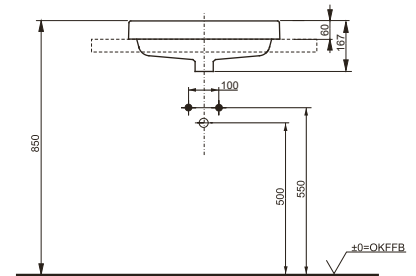
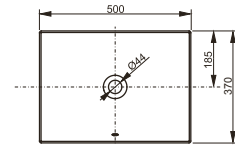

Technologien Technologies



B × T × H W × D × H (mm) **400 × 260 × 107**
Material Material **Linearceram** Linearceram
Farbe Colour **Weiß** White
Artikel-Nr. Product code **L4724E#XW**

Technologien Technologies



B × T × H W × D × H (mm) **460 × 420 × 177**
Material Material **Linearceram** Linearceram
Farbe Colour **Weiß** White
Artikel-Nr. Product code **L4704E**

- ▶ **erforderliches Zubehör: Ablaufventil mit Zugstange**
VM5D417
- ▶ **required accessories: Lever arm slotted pop up waste**
VM5D417

Technologien Technologies



B × T × H W × D × H (mm) **500 × 370 × 167**
Material Material **Keramik** ceramic
Farbe Colour **Weiß** White
Artikel-Nr. Product code **LW1715WH**

NEOREST®

WASHLET®

TOILETS

WASHBASINS

BIDETS

URINALS

SHOWERS

BATHTUBS

FAUCETS

HAND DRYER

PLANNING DATA

Aufsatzwaschtisch LF
500 mm, ohne Hahnloch, mit Überlauf
 Vessel LF
 500 mm, without tap hole, with overflow

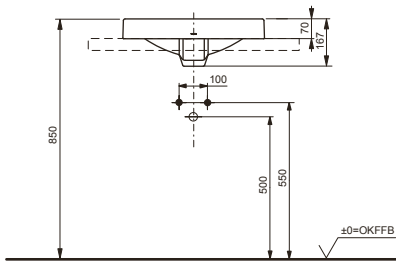
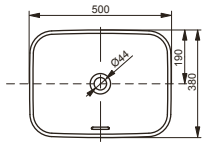

Aufsatzwaschtisch WU, eckig
550 mm, ohne Hahnloch, mit Überlauf
 Vessel WU, square
 550 mm, without tap hole, with overflow

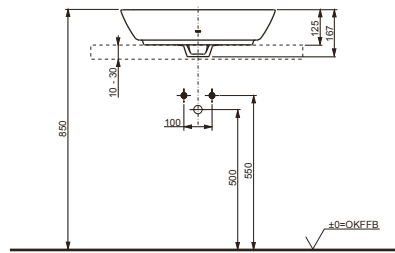
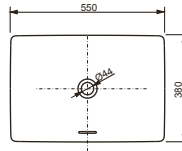

Aufsatzwaschtisch WU, rund
550 mm, ohne Hahnloch, mit Überlauf
 Vessel WU, round
 550 mm, without tap hole, with overflow

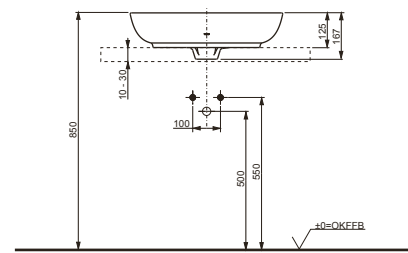
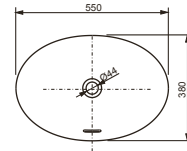

Technologien Technologies



B x T x H W x D x H (mm) **500 x 380 x 167**
Material Material **Keramik** ceramic
Farbe Colour **Weiß** White
Artikel-Nr. Product code **L5715E**

Technologien Technologies



B x T x H W x D x H (mm) **550 x 380 x 167**
Material Material **Keramik** ceramic
Farbe Colour **Weiß** White
Artikel-Nr. Product code **L1735E**

Technologien Technologies



B x T x H W x D x H (mm) **550 x 380 x 167**
Material Material **Keramik** ceramic
Farbe Colour **Weiß** White
Artikel-Nr. Product code **L1705E**

**NEOREST® Aufsatzwaschtisch
600 mm, ohne Hahnloch, mit Überlauf
und silberner Überlauf-Abdeckung**
NEOREST® vessel
600 mm, without tap hole, with overflow
and chrome coloured overflow cover

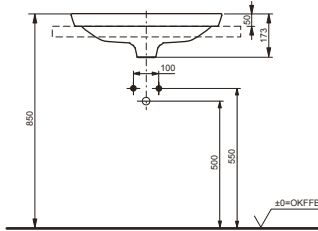
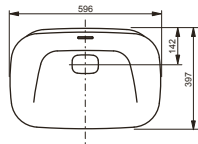

**Aufsatzwaschtisch TR, eckig
600 mm, ohne Hahnloch, mit Überlauf**
Vessel TR, square
600 mm, without tap hole, with overflow

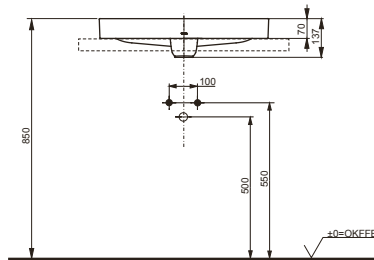
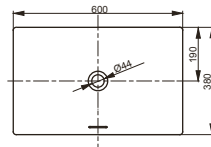

**Aufsatzwaschtisch TL, rund
600 mm, ohne Hahnloch, ohne
Überlauf, mit Schaftventil**
Vessel TL, round
600 mm, without tap hole, without
overflow, incl. stem valve

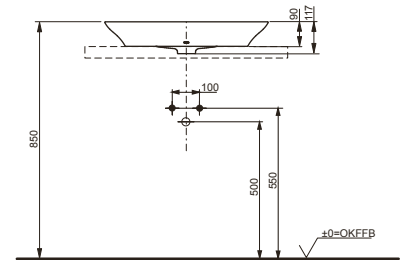
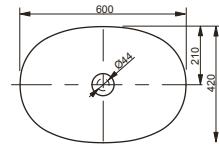

Technologien Technologies



B × T × H W × D × H (mm) 596 × 397 × 173
Material Material Keramik ceramic
Farbe Colour Weiß White
Artikel-Nr. Product code LW3716HY

Technologien Technologies



B × T × H W × D × H (mm) 600 × 380 × 137
Material Material Linearceram Linearceram
Farbe Colour Weiß White
Artikel-Nr. Product code L4716RE

- ▶ **erforderliches Zubehör: Ablaufventil mit Zugstange VM5D417**
- ▶ required accessories: Lever arm slotted pop up waste VM5D417

Technologien Technologies



B × T × H W × D × H (mm) 600 × 420 × 117
Material Material Linearceram Linearceram
Farbe Colour Weiß White
Artikel-Nr. Product code L4706E#XW

Aufsatzwaschtisch LF
600 mm, ohne Hahnloch, mit Überlauf
 Vessel LF
 600 mm, without tap hole, with overflow

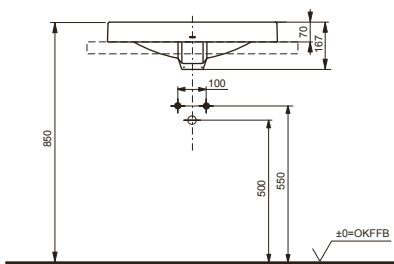
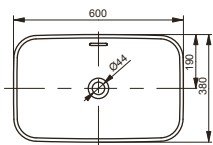

Aufsatzwaschtisch CE, eckig
600 mm, ohne Hahnloch, mit Überlauf,
mit Schaftventil
 Vessel CE, square
 600 mm, without tap hole, with overflow,
 incl. stem valve

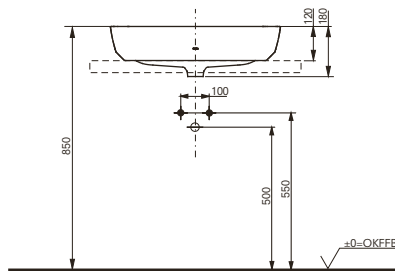
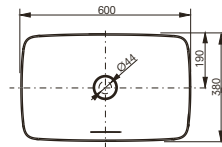

Aufsatzwaschtisch CE, rund
600 mm, ohne Hahnloch, mit Überlauf,
mit Schaftventil
 Vessel CE, round
 600 mm, without tap hole, with overflow,
 incl. stem valve

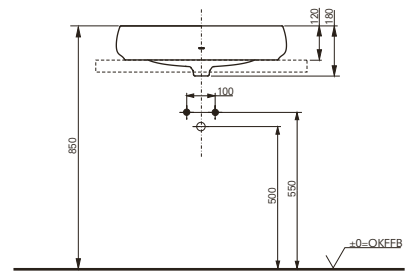
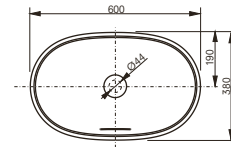

Technologien Technologies



B × T × H W × D × H (mm) **600 × 380 × 167**
Material Material **Keramik** ceramic
Farbe Colour **Weiß** White
Artikel-Nr. Product code **L5716E**

B × T × H W × D × H (mm) **600 × 380 × 120**
Material Material **Mehrschicht-**
Verbundwerkstoff
 Composite material
 (Galalato)
Farbe Colour **Weiß matt** White matt
Artikel-Nr. Product code **PJS06WEE#MW**

B × T × H W × D × H (mm) **600 × 380 × 120**
Material Material **Mehrschicht-**
Verbundwerkstoff
 Composite material
 (Galalato)
Farbe Colour **Weiß matt** White matt
Artikel-Nr. Product code **PJS05WEE#MW**

Aufsatzwaschtisch CS, eckig
600 mm, ohne Hahnloch, mit Überlauf
 Vessel CS, square
 600 mm, without tap hole, with overflow

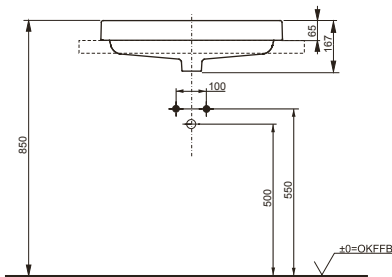
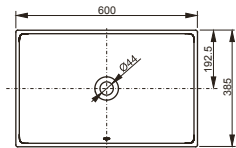

NEOREST® Aufsatzwaschtisch
750 mm, ohne Hahnloch, mit Überlauf
und silberner Überlauf-Abdeckung
 NEOREST® vessel
 750 mm, without tap hole, with overflow
 and chrome coloured overflow cover

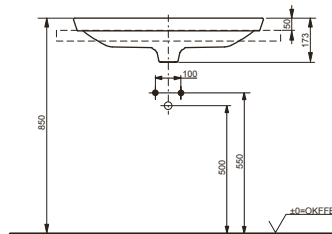
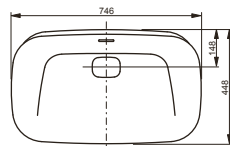

Technologien Technologies



B × T × H W × D × H (mm) **600 × 385 × 167**
Material Material **Keramik** ceramic
Farbe Colour **Weiß** White
Artikel-Nr. Product code **LW1716WH**

Technologien Technologies



B × T × H W × D × H (mm) **746 × 448 × 173**
Material Material **Keramik** ceramic
Farbe Colour **Weiß** White
Artikel-Nr. Product code **LW3717HY**

EINBAUWASCHTISCHE

SELF-RIM BASINS



Einbauwaschtisch, rund
530 mm, ohne Hahnloch, mit Überlauf
 Self-rim basin, round
 530 mm, without tap hole, with overflow

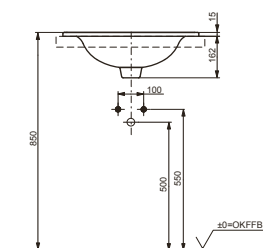
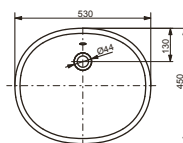

Einbauwaschtisch, eckig
530 mm, ohne Hahnloch, mit Überlauf
 Self-rim basin, square
 530 mm, without tap hole, with overflow

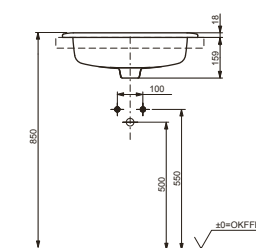
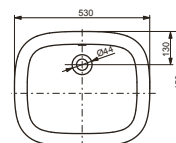

Technologien Technologies



B × T × H W × D × H (mm) **530 × 450 × 177**
Material Material **Keramik** ceramic
Farbe Colour **Weiß** White
Artikel-Nr. Product code **LW762Y**

Technologien Technologies



B × T × H W × D × H (mm) **530 × 450 × 177**
Material Material **Keramik** ceramic
Farbe Colour **Weiß** White
Artikel-Nr. Product code **LW763Y**

UNTERBAU- WASCHTISCHE

UNDERCOUNTER BASINS



**Unterbauwaschtisch WU, rund
500 mm, ohne Hahnloch, mit Überlauf**
Undercounter basin WU, round
500 mm, without tap hole, with overflow

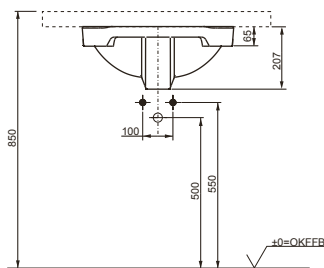
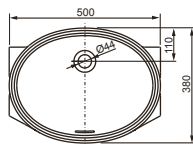

**Unterbauwaschtisch WU, eckig
500 mm, ohne Hahnloch, mit Überlauf**
Undercounter basin WU, square
500 mm, without tap hole, with overflow

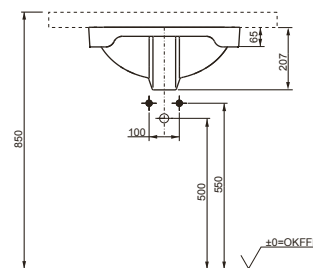
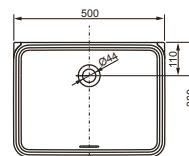

Technologien Technologies



B × T × H W × D × H (mm) **500 × 380 × 207**
Material Material **Keramik** ceramic
Farbe Colour **Weiß** White
Artikel-Nr. Product code **LW1505JUYW/F#W**

Technologien Technologies



B × T × H W × D × H (mm) **500 × 380 × 207**
Material Material **Keramik** ceramic
Farbe Colour **Weiß** White
Artikel-Nr. Product code **LW1535Y**

Unterbauwaschtisch WU, rund
600 mm, ohne Hahnloch, mit Überlauf
 Undercounter basin WU, round
 600 mm, without tap hole, with overflow

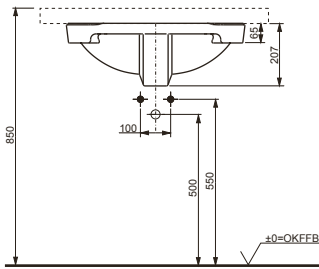
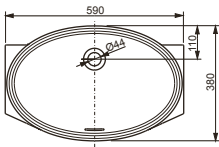

Unterbauwaschtisch WU, eckig
600 mm, ohne Hahnloch, mit Überlauf
 Undercounter basin WU, square
 600 mm, without tap hole, with overflow

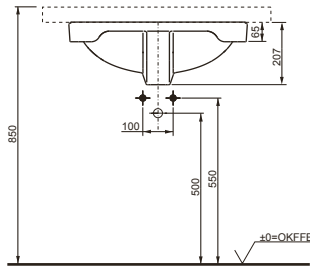
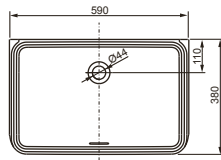

Technologien Technologies



B x T x H W x D x H (mm) **590 x 380 x 207**
Material Material **Keramik** ceramic
Farbe Colour **Weiß** White
Artikel-Nr. Product code **LW1506JUYW/F#W**

Technologien Technologies



B x T x H W x D x H (mm) **590 x 380 x 207**
Material Material **Keramik** ceramic
Farbe Colour **Weiß** White
Artikel-Nr. Product code **LW1536Y**

BIDETS

Bidet RP, wandhängend mit Hahnloch, mit Überlauf
 Bidet RP, wall-hung with tap hole, with overflow

Bidet SP, wandhängend mit Hahnloch, mit Überlauf
 Bidet SP, wall-hung with tap hole, with overflow

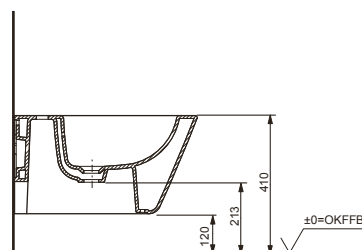
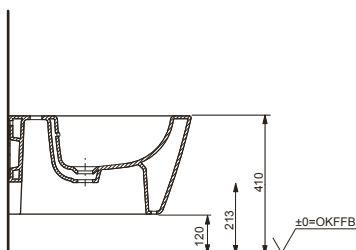
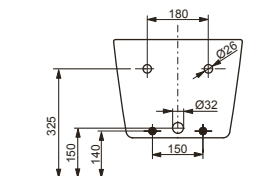
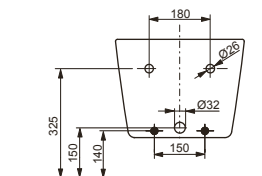
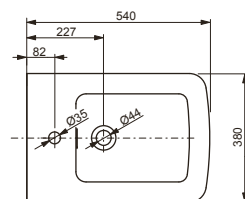
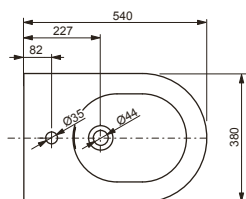

Technologien Technologies



B × T × H W × D × H (mm) **380 × 540 × 290**
Material Material **Keramik** ceramic
Farbe Colour **Weiß** White
Artikel-Nr. Product code **B552E**

Technologien Technologies



B × T × H W × D × H (mm) **380 × 540 × 290**
Material Material **Keramik** ceramic
Farbe Colour **Weiß** White
Artikel-Nr. Product code **B532E**

NEOREST®

WASHLET®

TOILETS

WASHBASINS

BIDETS

URINALS

SHOWERS

BATHTUBS

FAUCETS

HAND DRYER

PLANNING DATA

**Bidet MH, wandhängend
mit Hahnloch, mit Überlauf**

Bidet MH, wall-hung
with tap hole, with overflow

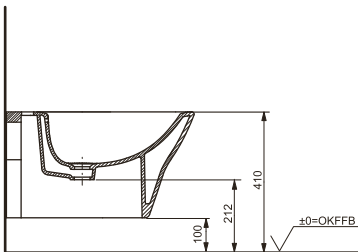
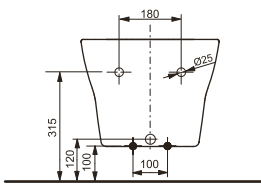
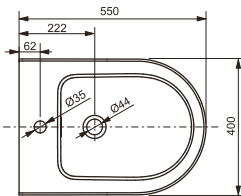

**Bidet NC, wandhängend
mit Hahnloch, mit Überlauf**

Bidet NC, wall-hung
with tap hole, with overflow

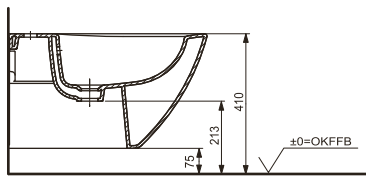
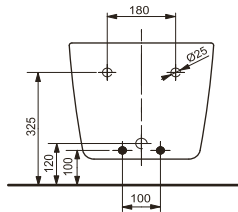
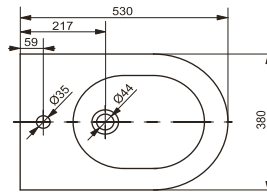

Technologien Technologies



B × T × H W × D × H (mm) **400 × 550 × 310**
Material Material **Keramik** ceramic
Farbe Colour **Weiß** White
Artikel-Nr. Product code **BW10045G1**

Technologien Technologies



B × T × H W × D × H (mm) **380 × 530 × 335**
Material Material **Keramik** ceramic
Farbe Colour **Weiß** White
Artikel-Nr. Product code **B762E#XW**

URINALE

URINALS

Urinal mit angeformtem Geruchsverschluss, Zulauf von oben, Abgang nach hinten, inkl. Befestigungsset für Wandmontage

Urinal with integral trap, water supply from above, outlet to rear, including wall fixation

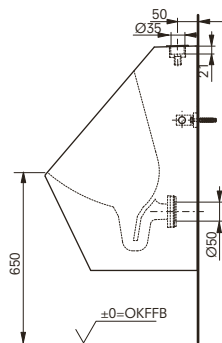
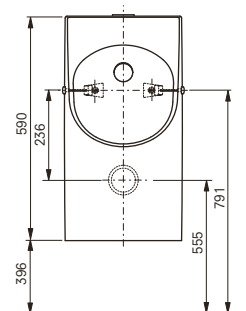
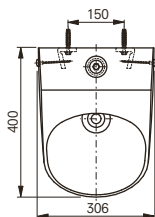

Technologien Technologies



B × T × H W × D × H (mm) **306 × 400 × 590**
Material Material **Keramik** ceramic
Farbe Colour **Weiß** White
Artikel-Nr. Product code **UWN926ETS**

Urinal mit angeformtem Geruchsverschluss, Zulauf von hinten, Abgang nach hinten, inkl. Befestigungsset für Wandmontage

Urinal with integral trap, water supply from rear, outlet to rear, including wall fixation

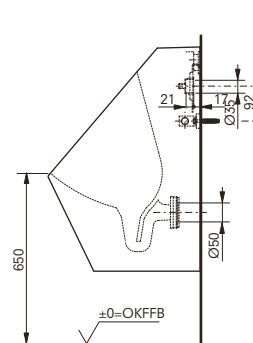
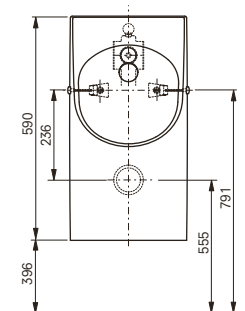
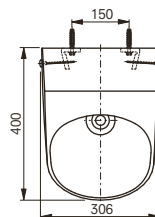

Technologien Technologies



B × T × H W × D × H (mm) **306 × 400 × 590**
Material Material **Keramik** ceramic
Farbe Colour **Weiß** White
Artikel-Nr. Product code **UWN926EBS**

NEOREST®

WASHLET®

TOILETS

WASHBASINS

BIDETS

URINALS

SHOWERS

BATHTUBS

FAUCETS

HAND DRYER

PLANNING DATA

DUSCHEN*

SHOWERS*

DaySpa Kopfbrause mit 2 Strahlarten 220 mm, Wandbefestigung, rund

DaySpa overhead shower with 2 types of spray, 220 mm, wall-mounted, round

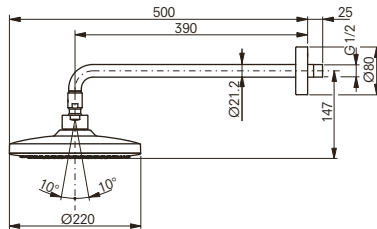
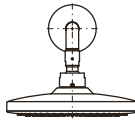
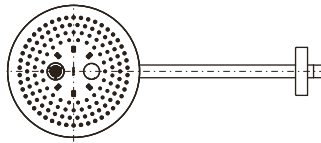

DaySpa Kopfbrause mit 2 Strahlarten 220 mm, Wandbefestigung, eckig

DaySpa overhead shower with 2 types of spray, 220 mm, wall-mounted, square

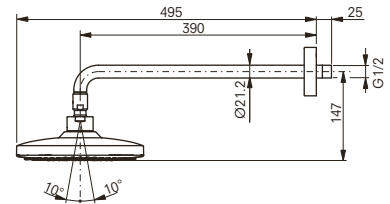
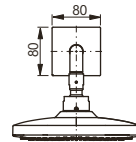
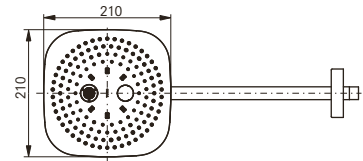

Technologien Technologies



B × T × H W × D × H (mm) **222 × 187 × 500**
Material Material **Kunststoff** Plastics
Farbe Colour **Weiß Chrom** White Chrome
Artikel-Nr. Product code **TBW01004E3**

Technologien Technologies



B × T × H W × D × H (mm) **222 × 187 × 500**
Material Material **Kunststoff** Plastics
Farbe Colour **Weiß Chrom** White Chrome
Artikel-Nr. Product code **TBW02004E3**

* Das TOTO Duschprogramm ist nur in Deutschland und Österreich erhältlich.

The TOTO shower collection is only available in Germany and Austria.

**DaySpa Handbrause mit 3 Strahlarten
110 mm, rund**

DaySpa hand shower with 3 types of spray, 110mm, round

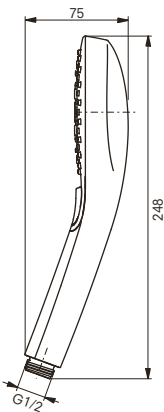
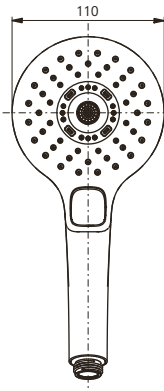

**DaySpa Handbrause mit 3 Strahlarten
110 mm, eckig**

DaySpa hand shower with 3 types of spray, 110mm, square

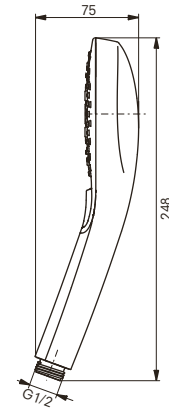
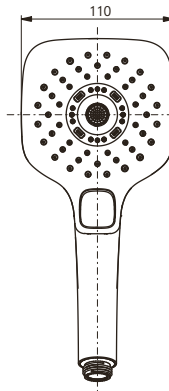

Brausestange mit Brausehalter
Slide bar with shower holder

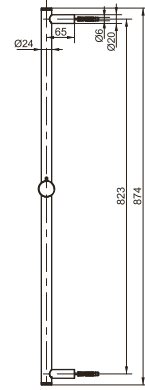
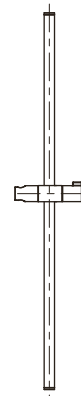

Technologien Technologies



B x T x H W x D x H (mm) **110 x 75 x 248**
Material Material **Kunststoff** Plastics
Farbe Colour **Weiß Chrom** White Chrome
Artikel-Nr. Product code **TBW01011E1A**

Technologien Technologies



B x T x H W x D x H (mm) **110 x 75 x 248**
Material Material **Kunststoff** Plastics
Farbe Colour **Weiß Chrom** White Chrome
Artikel-Nr. Product code **TBW02015E1A**

B x T x H W x D x H (mm) **84 x 156 x 874; Ø 24**
Material Material **Messing** Brass
Farbe Colour **Chrom** Chrome
Artikel-Nr. Product code **VH10060U**

Brausestange mit Brausehalter
Slide bar with shower holder

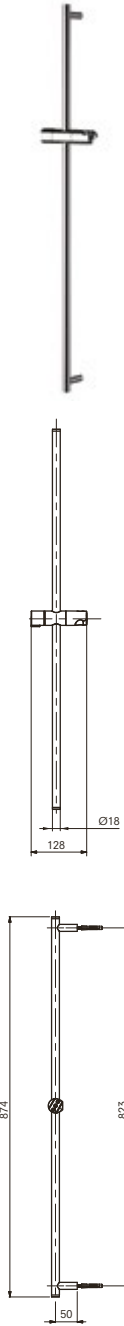

B x T x H W x D x H (mm) **84 x 156 x 874; Ø 18**
Material Material **Messing** Brass
Farbe Colour **Chrom** Chrome
Artikel-Nr. Product code **VHC600**

Brauseschlauch
Hose



Länge Length(mm): **1500**
Material Material **Kunststoff** Plastics
Farbe Colour **Chrom** Chrome
Artikel-Nr. Product code **VHC400**

Wandanschlussbogen 1/2"
Shower elbow 1/2"

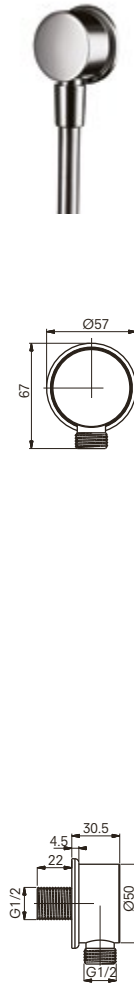

Material Material **Kunststoff** Plastics
Farbe Colour **Chrom** Chrome
Artikel-Nr. Product code **VHC500**

Brausehalter
Shower holder

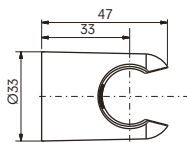
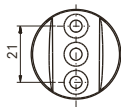

B × T × H W × D × H (mm) **33 × 47 × 33**
Material Material **Kunststoff** Plastics
Farbe Colour **Chrom** Chrome
Artikel-Nr. Product code **VHC550**

Brausehalter mit Verdrehchutz
Shower holder with anti-rotation protection

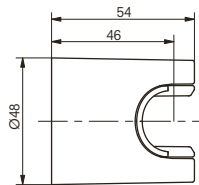
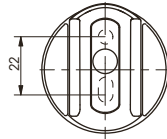

B × T × H W × D × H (mm) **48 × 54 × 48**
Material Material **Kunststoff** Plastics
Farbe Colour **Chrom** Chrome
Artikel-Nr. Product code **TBW01025E**

NEOREST®

WASHLET®

TOILETS

WASHBASINS

BIDETS

URINALS

SHOWERS

BATHTUBS

FAUCETS

HAND DRYER

PLANNING DATA

BADEWANNEN

BATHTUBS

Floating Badewanne, freistehend
Flotation tub, freestanding

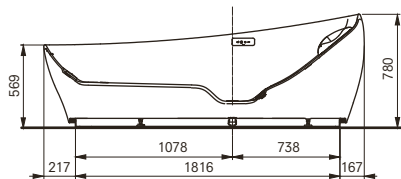
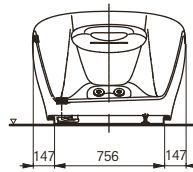
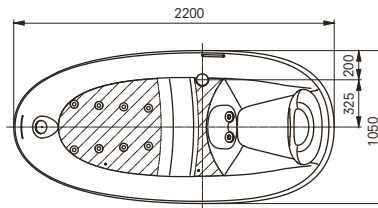

NEOREST® Badewanne, freistehend, mit Wannengriff und abnehmbarem Wannenkissen
NEOREST® bathtub, freestanding, with grip and removable bathtub cushion

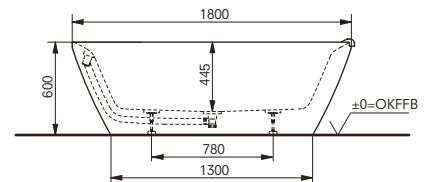
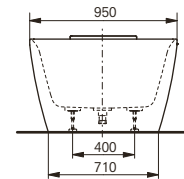
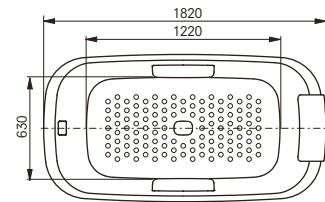

Technologien Technologies



B x T x H W x D x H (mm) **2.200 x 1.050 x 785**
Material Material **Mehrschicht-Verbundwerkstoff**
Composite material (Galalato)
Farbe Colour **Weiß** White
Artikel-Nr. Product code **PJYD2200PWEE#GW**

B x T x H W x D x H (mm) **1.800 x 950 x 600**
Material Material **Mehrschicht-Verbundwerkstoff**
Composite material (Galalato)
Farbe Colour **Weiß** White
Artikel-Nr. Product code **PJY1886HPWNE#GW**

Floating Badewanne, rund, freistehend, mit Wannengriff
 Flotation tub, round, freestanding, with grip

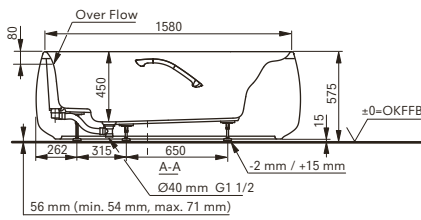
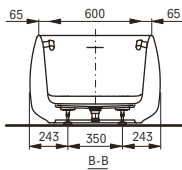
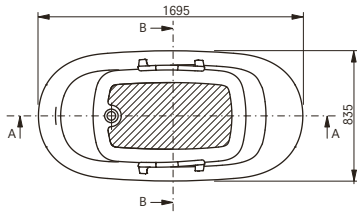

Technologien Technologies



B × T × H W × D × H (mm) **1.700 × 835 × 580**
Material Material **Mehrschicht-Verbundwerkstoff**
 Composite material (Galalato)
Farbe Colour **Weiß matt** White matt
Artikel-Nr. Product code **PJY1744HPWEE#MW**

Floating Badewanne, eckig, freistehend, mit Wannengriff
 Flotation tub, square, freestanding, with grip

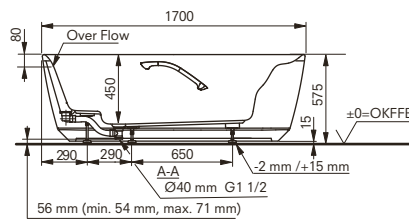
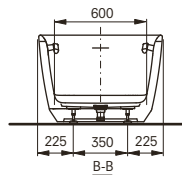
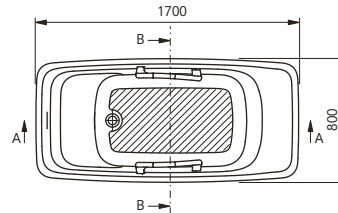

Technologien Technologies



B × T × H W × D × H (mm) **1.700 × 800 × 575**
Material Material **Mehrschicht-Verbundwerkstoff**
 Composite material (Galalato)
Farbe Colour **Weiß matt** White matt
Artikel-Nr. Product code **PJY1724HPWEE#MW**

NEOREST®

WASHLET®

TOILETS

WASHBASINS

BIDETS

URINALS

SHOWERS

BATHTUBS

FAUCETS

HAND DRYER

PLANNING DATA

AUTOMATIK- ARMATUREN

AUTOMATIC FAUCETS

Automatikarmaturenauslauf, eckig 2l/min, Ausladung 124 mm

Autofaucet square
2l/min, projection 124 mm

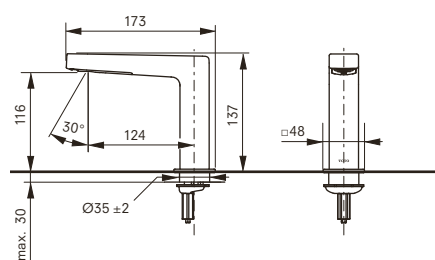

Automatikarmaturenauslauf, eckig, mittelhoch

2l/min, Ausladung 139 mm
Autofaucet square, medium high
2l/min, projection 139 mm

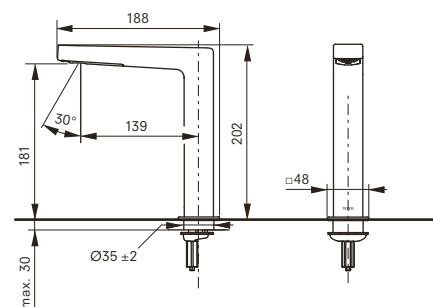

Technologien Technologies



B x T x H W x D x H (mm) **48 x 166 x 137**
Material Material **Messing** Brass
Farbe Colour **Chrom** Chrome
Artikel-Nr. Product code **TLE25006E**

- ▶ **erforderliches Zubehör: Steuereinheit, Kaltwasser DLE124DHE2**
- ▶ required accessories: Control unit, cold water DLE124DHE2

Technologien Technologies



B x T x H W x D x H (mm) **48 x 181 x 202**
Material Material **Messing** Brass
Farbe Colour **Chrom** Chrome
Artikel-Nr. Product code **TLE25007E**

- ▶ **erforderliches Zubehör: Steuereinheit, Kaltwasser DLE124DHE2**
- ▶ required accessories: Control unit, cold water DLE124DHE2

Automatikarmatureauslauf, eckig, hoch
2l/min, Ausladung 159 mm
 Autofaucet square, high
 2l/min, projection 159 mm



Automatikarmatureauslauf, eckig, Unterputzausführung
2l/min, Ausladung 175 mm
 Autofaucet square, concealed
 2l/min, projection 175 mm



Automatikarmatureauslauf, eckig, Unterputzausführung
2l/min, Ausladung 225 mm
 Autofaucet square, concealed
 2l/min, projection 225 mm

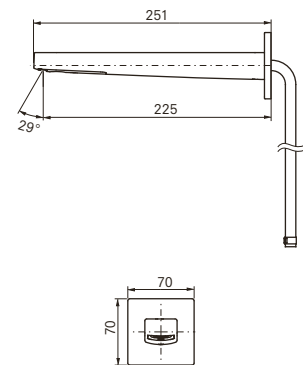
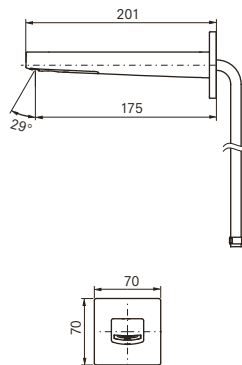
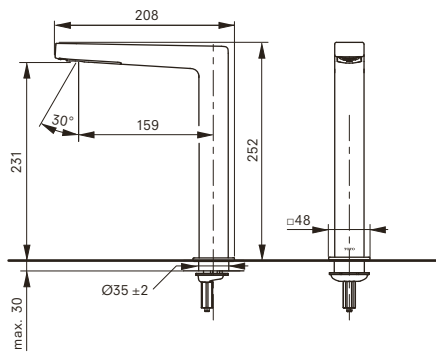

Technologien Technologies



B × T × H W × D × H (mm) 48 × 201 × 252
Material Material Messing Brass
Farbe Colour Chrom Chrome
Artikel-Nr. Product code TLE25008E

- ▶ **erforderliches Zubehör: Steuereinheit, Kaltwasser DLE124DHE2**
- ▶ required accessories: Control unit, cold water DLE124DHE2

Technologien Technologies



B × T × H W × D × H (mm) 70 × 201 × 70
Material Material Messing Brass
Farbe Colour Chrom Chrome
Artikel-Nr. Product code TLE25009E

- ▶ **erforderliches Zubehör: Steuereinheit, Kaltwasser DLE124DHE2**
- ▶ required accessories: Control unit, cold water DLE124DHE2

Technologien Technologies



B × T × H W × D × H (mm) 70 × 240 × 70
Material Material Messing Brass
Farbe Colour Chrom Chrome
Artikel-Nr. Product code TLE25010E

- ▶ **erforderliches Zubehör: Steuereinheit, Kaltwasser DLE124DHE2**
- ▶ required accessories: Control unit, cold water DLE124DHE2

**Automatikarmatureauslauf, rund
2l/min, Ausladung 115 mm**

Autofaucet round
2l/min, projection 115 mm

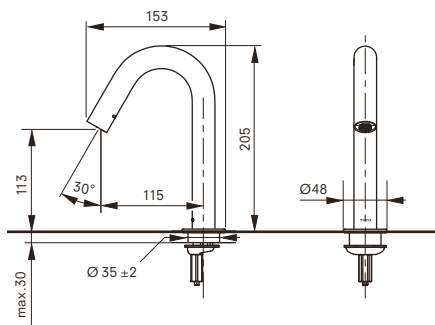

**Automatikarmatureauslauf, rund,
mittelhoch**

2l/min, Ausladung 126 mm
Autofaucet round, medium high
2l/min, projection 126 mm

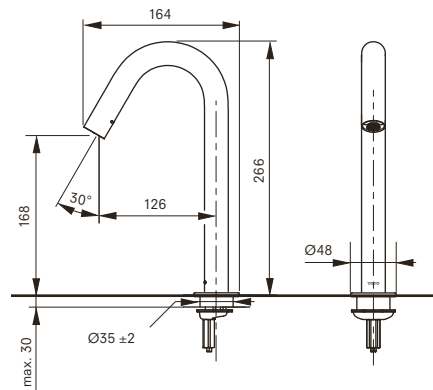

**Automatikarmatureauslauf, rund,
hoch**

2l/min, Ausladung 126 mm
Autofaucet round, high
2l/min, projection 126 mm

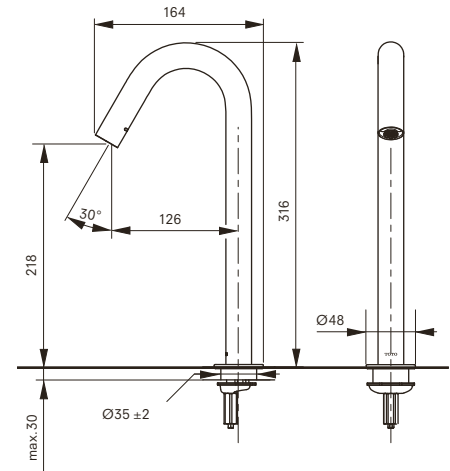

Technologien Technologies



B x T x H W x D x H (mm) 48 x 115 x 205
Material Material Messing Brass
Farbe Colour Chrom Chrome
Artikel-Nr. Product code TLE26006E

- ▶ **erforderliches Zubehör: Steuereinheit, Kaltwasser DLE124DHE2**
- ▶ required accessories: Control unit, cold water DLE124DHE2

Technologien Technologies



B x T x H W x D x H (mm) 48 x 126 x 266
Material Material Messing Brass
Farbe Colour Chrom Chrome
Artikel-Nr. Product code TLE26007E

- ▶ **erforderliches Zubehör: Steuereinheit, Kaltwasser DLE124DHE2**
- ▶ required accessories: Control unit, cold water DLE124DHE2

Technologien Technologies



B x T x H W x D x H (mm) 48 x 126 x 316
Material Material Messing Brass
Farbe Colour Chrom Chrome
Artikel-Nr. Product code TLE26008E

- ▶ **erforderliches Zubehör: Steuereinheit, Kaltwasser DLE124DHE2**
- ▶ required accessories: Control unit, cold water DLE124DHE2

Automatikarmatureauslauf, rund, Unterputzausführung
2l/min, Ausladung 175 mm
 Autofaucet round, concealed
 2l/min, projection 175 mm

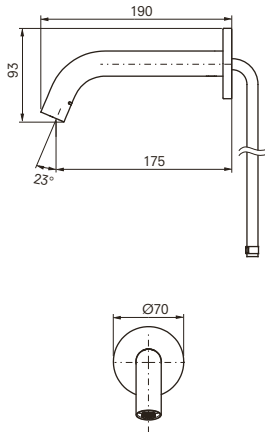

Technologien Technologies



B × T × H W × D × H (mm) 70 × 190 × 70
Material Material Messing Brass
Farbe Colour Chrom Chrome
Artikel-Nr. Product code TLE26009E

- ▶ **erforderliches Zubehör: Steuereinheit, Kaltwasser DLE124DHE2**
- ▶ required accessories: Control unit, cold water DLE124DHE2

Automatikarmatureauslauf, rund, Unterputzausführung
2l/min, Ausladung 225 mm
 Autofaucet round, concealed
 2l/min, projection 225 mm

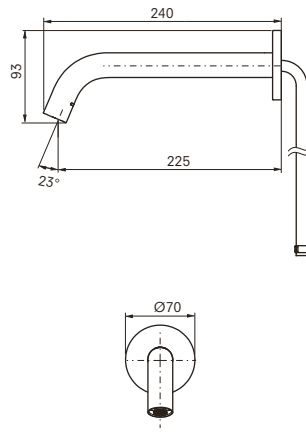

Technologien Technologies



B × T × H W × D × H (mm) 70 × 251 × 70
Material Material Messing Brass
Farbe Colour Chrom Chrome
Artikel-Nr. Product code TLE26010E

- ▶ **erforderliches Zubehör: Steuereinheit, Kaltwasser DLE124DHE2**
- ▶ required accessories: Control unit, cold water DLE124DHE2

Steuereinheit, Kaltwasser
2l/min
 Control unit, cold water
 2l/min

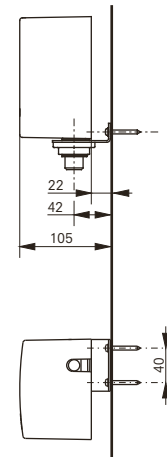
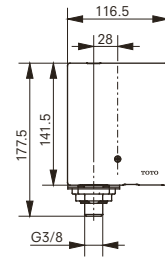

Technologien Technologies



B × T × H W × D × H (mm) 117 × 105 × 178
Farbe Colour Weiß White
Artikel-Nr. Product code DLE124DHE2

- ▶ **kombinierbar mit Aufrüstset für Steuereinheit TLE05701E, für zusätzliche Warmwassernutzung**
- ▶ can be combined with Upgrade set for control unit TLE05701E, for additional warm water usage

Automatikarmatureauslauf
3l/min, Ausladung 145 mm
berührungslose Temperaturregelung
Autofaucet, 3l/min, projection 145 mm
touchfree temperature control



Steuereinheit, Thermostatmischer
3l/min, mit Netzteil
Control unit, thermostatic mixer
3l/min, with adaptor

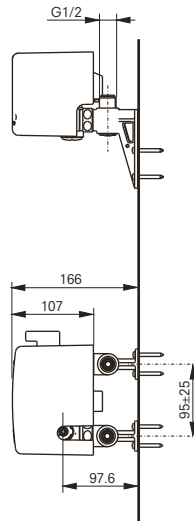
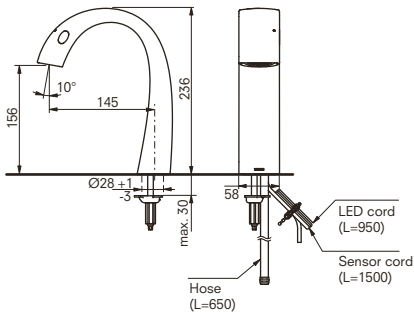
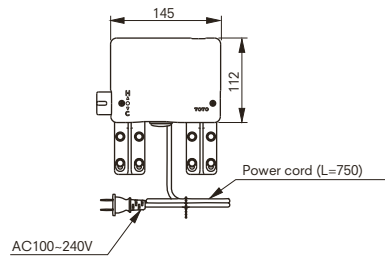

Technologien Technologies



B x T x H W x D x H (mm) **58 x 190 x 236**
Material Material **Messing** Brass
Farbe Colour **Chrom** Chrome
Artikel-Nr. Product code **TLP01701G**

- ▶ **erforderliches Zubehör: Steuereinheit, Thermostatmischer TLP01702E**
- ▶ required accessories: Control unit, thermostatic mixer TLP01702E

Technologien Technologies



B x T x H W x D x H (mm) **145 x 166 x 112**
Farbe Colour **Weiß** White
Artikel-Nr. Product code **TLP01702E**

- ▶ **erforderliches Zubehör: Automatikarmatureauslauf TLP01701G**
- ▶ required accessories: Autofaucet TLP01701G

Automatikarmatureauslauf, gebogen
4l/min, Ausladung 100 mm
Autofaucet curved
4l/min, projection 100 mm

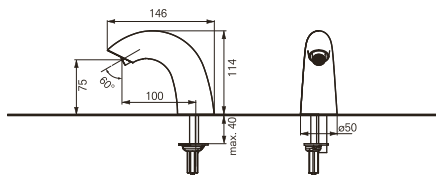

Technologien Technologies



B x T x H W x D x H (mm) 50 x 146 x 114
Material Material Messing / Kunststoff
 Brass / Plastics
Farbe Colour Chrom Chrome
Artikel-Nr. Product code TENA40AWV105

- ▶ **erforderliches Zubehör: Steuereinheit, Kaltwasser DLE124DHE4**
- ▶ required accessories: Control unit, cold water DLE124DHE4

Automatikarmatureauslauf, gebogen, modern
4l/min, Ausladung 123 mm
Autofaucet modern curved
4l/min, projection 123 mm

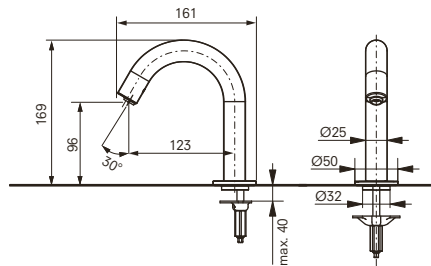

Technologien Technologies



B x T x H W x D x H (mm) 50 x 161 x 169
Material Material Messing / Kunststoff
 Brass / Plastics
Farbe Colour Chrom Chrome
Artikel-Nr. Product code DLE110ANE4

- ▶ **erforderliches Zubehör: Steuereinheit, Kaltwasser DLE124DHE4**
- ▶ required accessories: Control unit, cold water DLE124DHE4

Automatikarmatureauslauf, rund, gebogen, hoch
4l/min, Ausladung 123 mm
Autofaucet round, curved, high
4l/min, projection 123 mm

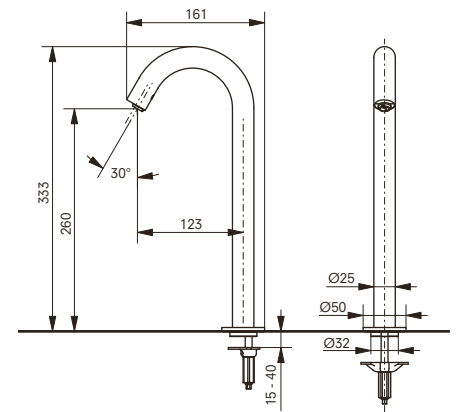

Technologien Technologies



B x T x H W x D x H (mm) 50 x 161 x 333
Material Material Messing / Kunststoff
 Brass / Plastics
Farbe Colour Chrom Chrome
Artikel-Nr. Product code DLE110A2NE4

- ▶ **erforderliches Zubehör: Steuereinheit, Kaltwasser DLE124DHE4**
- ▶ required accessories: Control unit, cold water DLE124DHE4

**Automatikarmatureauslauf,
Unterputzausführung**
4l/min, Ausladung 180 mm
Autofaucet, concealed
4l/min, projection 180 mm

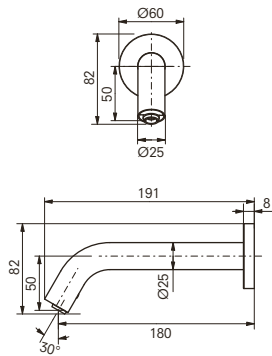

Steuereinheit, Kaltwasser
4l/min
Control unit, cold water
4l/min

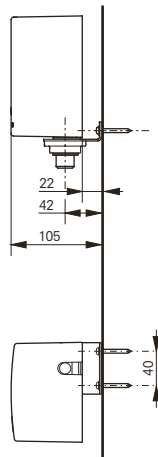
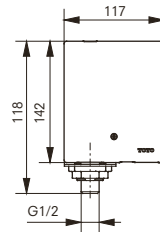

Technologien Technologies



B x T x H W x D x H (mm) **60 x 194 x 84**
Material Material **Messing / Kunststoff**
Brass / Plastics
Farbe Colour **Chrom** Chrome
Artikel-Nr. Product code **DLE105ANE4**

- ▶ **erforderliches Zubehör: Steuereinheit, Kaltwasser DLE124DHE4**
- ▶ required accessories: Control unit, cold water DLE124DHE4

Technologien Technologies



B x T x H W x D x H (mm) **117 x 105 x 178**
Farbe Colour **Weiß** White
Artikel-Nr. Product code **DLE124DHE4**

- ▶ **kombinierbar mit Aufrüstset für Steuereinheit TLE05701E**
- ▶ can be combined with Upgrade set for control unit TLE05701E

AUTOMATISCHE SEIFENSPENDER

AUTOMATIC SOAP DISPENSER

Automatischer Seifenspender
Automatic soap dispenser

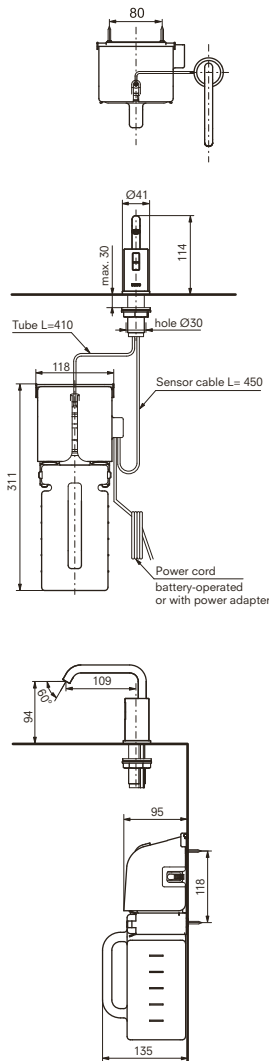

Technologien Technologies



B x T x H W x D x H (mm) **41 x 132 x 114**
Farbe Colour **Chrom** Chrome
Artikel-Nr. Product code **DSE101EEC**
DSE101EEB (UK)
(mit Netzteil with adaptor)
DSE101KE
(mit Batterie Battery version)

- ▶ nur mit von TOTO empfohlener Flüssigseife zu verwenden
- ▶ to be used only with TOTO approved liquid soap

WASCHTISCH- MISCHER & WANNEN- FÜLLARMATUREN*

BASIN &
BATHTUB MIXER*

**Zweiloch-Einhebel-
Waschtischmischer ZL**
Ausladung 144 mm, mit Schaftventil
2 tap hole single lever basin mixer ZL
projection 144 mm, with slotted drain

**Zweiloch-Einhebel-Waschtischmischer
ZL, mittelhoch,**
Ausladung 144 mm, mit Schaftventil
2 tap hole single lever basin mixer ZL
medium, projection 144 mm, with slotted drain

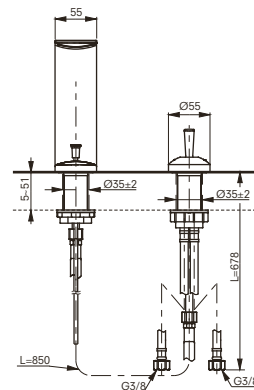
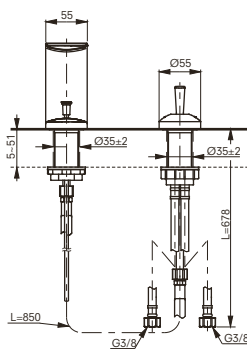
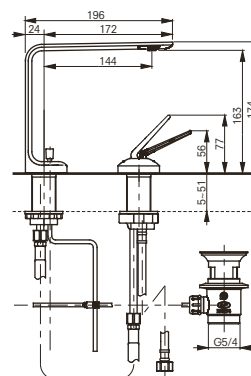
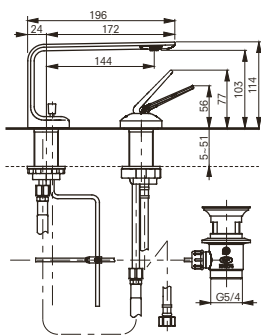

Technologien Technologies



B x T x H W x D x H (mm) **55 x 196 x 114**
Material Material **Messing** Brass
Farbe Colour **Chrom** Chrome
Artikel-Nr. Product code **TLP02301E**

Technologien Technologies



B x T x H W x D x H (mm) **55 x 196 x 174**
Material Material **Messing** Brass
Farbe Colour **Chrom** Chrome
Artikel-Nr. Product code **TLP02304E**

* Die TOTO Waschtisch- und Wannenfüllarmaturen sind nur in Deutschland und Österreich erhältlich.
The TOTO washbasin and bathtub mixers are only available in Germany and Austria.

Zweiloch-Einhebel-Waschtischmischer ZL, hoch, Ausladung 164 mm, mit Schaftventil
 2 tap hole single lever basin mixer ZL tall, projection 164 mm, with slotted drain

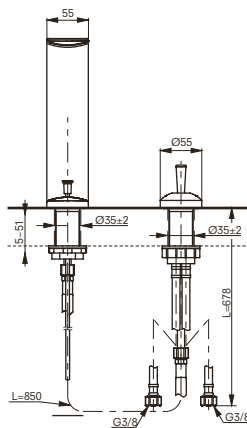
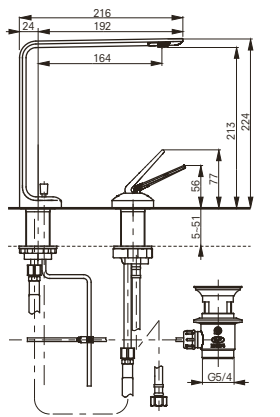

Technologien Technologies



B × T × H W × D × H (mm) **55 × 216 × 224**
Material Material **Messing** Brass
Farbe Colour **Chrom** Chrome
Artikel-Nr. Product code **TLP02307E**

Zweiloch-Einhebel-Waschtischmischer ZL, Unterputzausführung, Ausladung 175 mm
 2 tap hole single lever basin mixer ZL concealed, projection 175 mm

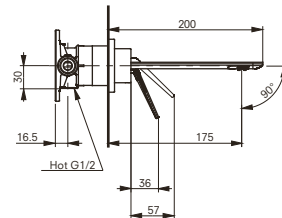
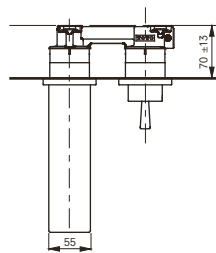
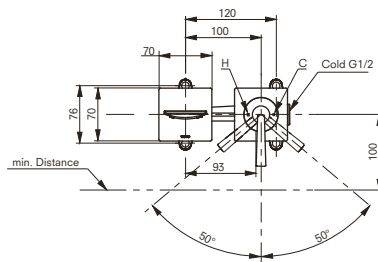

Technologien Technologies



B × T × H W × D × H (mm) **170 × 200 × 103**
Material Material **Messing** Brass
Farbe Colour **Chrom** Chrome
Artikel-Nr. Product code **TLP02309EA**

Zweiloch-Einhebel-Waschtischmischer ZL, Unterputzausführung, Ausladung 225 mm
 2 tap hole single lever basin mixer ZL concealed, projection 225 mm

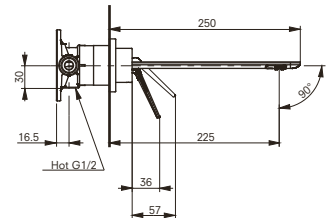
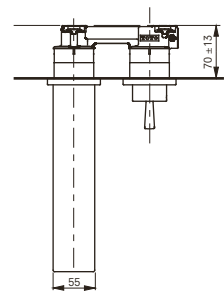
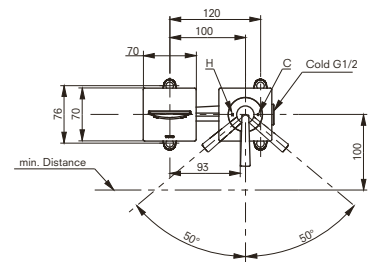

Technologien Technologies



B × T × H W × D × H (mm) **170 × 252 × 103**
Material Material **Messing** Brass
Farbe Colour **Chrom** Chrome
Artikel-Nr. Product code **TLP02310EA**

NEOREST®

WASHLET®

TOILETS

WASHBASINS

BIDETS

URINALS

SHOWERS

BATHTUBS

FAUCETS

HAND DRYER

PLANNING DATA

HÄNDETROCKNER

HAND DRYERS

Händetrockner, Aufputz
Hand Dryer, exposed

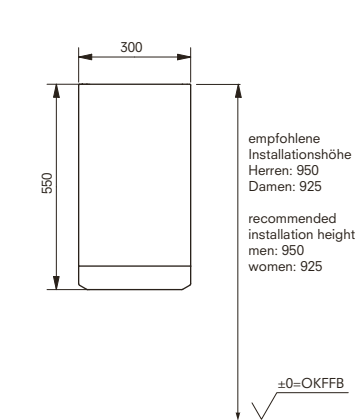
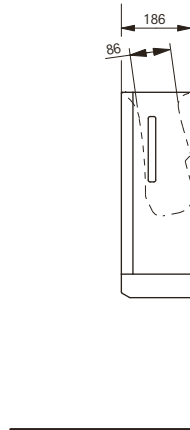

Technologien Technologies



B x T x H W x D x H (mm) **300 x 186 x 550**
Farbe Colour **Weiß** White
Artikel-Nr. Product code **TYC424W**

Händetrockner, Aufputz
Hand Dryer, exposed

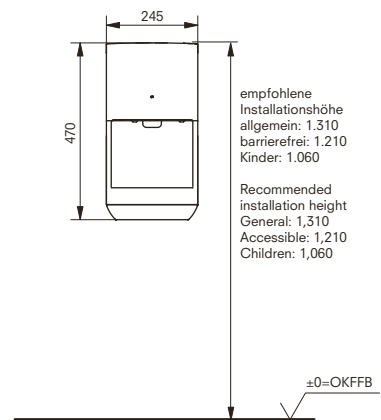
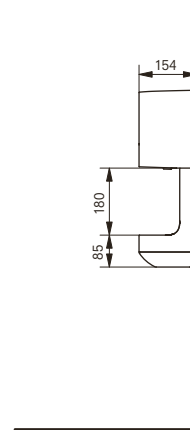

Technologien Technologies



B x T x H W x D x H (mm) **245 x 154 x 470**
Farbe Colour **Weiß** White
Artikel-Nr. Product code **TYC324W**

Händetrockner, Unterputzausführung

Hand Dryer, concealed

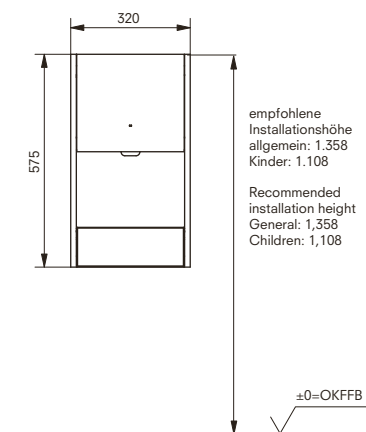
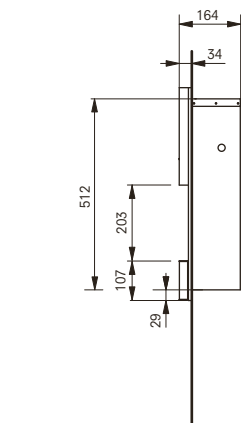

Technologien Technologies



B x T x H W x D x H (mm) **320 x 164 x 575**
Farbe Colour **Silber** silver
Artikel-Nr. Product code **TYC604**

NEOREST®

WASHLET®

TOILETS

WASHBASINS

BIDETS

URINALS

SHOWERS

BATHTUBS

FAUCETS

HAND DRYER

PLANNING DATA

Unser feines Gespür für die Menschen und ihr Leben hat sich seit unserer Gründung unverändert erhalten.

Our deep feelings for people and their life have remained unchanged since our foundation.

In 1912, einer Zeit, als es noch kein Kanalisationssystem in Japan gab und der Hygienegedanke erst langsam aufkam, war Kazuchika Okura, der Gründer von TOTO, stark beeindruckt von der Sauberkeit der Keramiktoiletten, die er in der westlichen Welt gesehen hatte. Auf Grundlage der Idee, „das Leben der Japaner zu verbessern“ setzte er sich das ehrgeizige Ziel, eine nationale Sanitärkeramik-Industrie zu schaffen. Nach fünf Jahren Forschung gelang es ihm, das erste hygienische Keramik-WC Japans in Serie zu fertigen. Das war der Anfang einer neuen Kultur.

In 1912, in an era when there were as yet no sewage facilities in Japan and thoughts of hygiene were still nascent, Kazuchika Okura, the founder of TOTO, was deeply impressed by the cleanliness of the ceramic toilets he saw in the West, and he took up the challenge to create a national hygienic ceramic industry based on the idea of “improving the lifestyle of the Japanese people”. Subsequently, at the end of five years’ research, he succeeded in mass-producing Japan’s first hygienic ceramic toilet. This is exactly what we could call the beginning of a new culture.

Die Fertigungsphilosophie von TOTO ist eng mit diesem Moment verbunden, in dem ein neuer Lebensstil kreiert wurde.

TOTO’s manufacturing philosophy is bonded deeply to that moment create when new lifestyle values were created.

Und diese Ideen sind auch heute noch unverändert gültig.

Further, these ideas have continued without pause until today.

TOTO hat sich der Herstellung von Produkten verschrieben, die sich durch umfassende Funktionalität und Respekt für die Umwelt auszeichnen.

TOTO remains dedicated to delivering products that offer inclusive functionality and respect for the environment.

Wir leben diese Werte jeden Tag, um eine Zukunft zu schaffen, die alle Erwartungen übertrifft.

We embrace these values every day to create a future that surpasses all expectations.

Um das Vertrauen der Kunden und der Gesellschaft als Ganzes zu sichern und zu erhalten, haben wir eine Mission mit drei Kernelementen formuliert.

To ensure we secure and retain the trust of customers and society as a whole, we have formulated a mission with three key elements.

TOTO’s Mission

Sauberkeit und Komfort fürs Leben
Provide Cleanliness and Comfort for Life

Respekt für die Umwelt
Respect the Environment

Langfristige Partnerschaften, die das Leben bereichern
Build Relationships that Enrich Life



**Wir werden unsere
Global Environmental Vision
umsetzen, um die Mission
zu unterstützen.**

We will implement our
Global Environmental Vision
to support the mission.

Globale Themen Global Themes

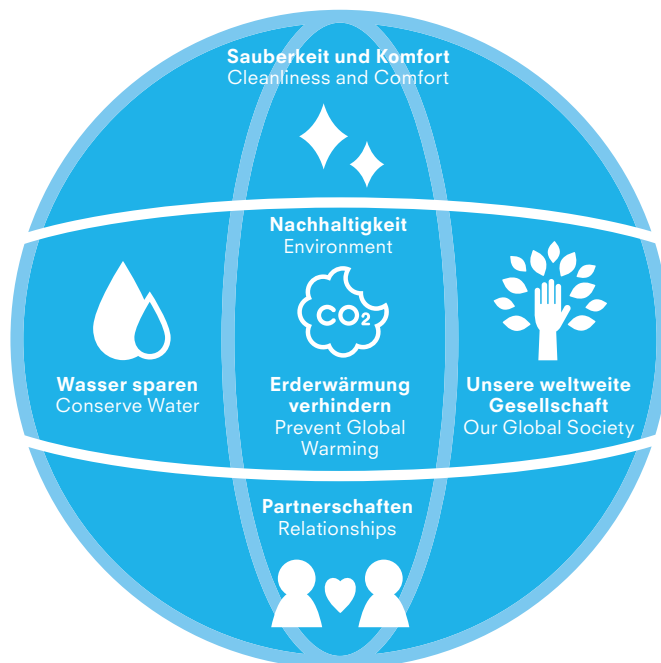

Wasser, Erde und eine bessere Zukunft

**Wir bei TOTO möchten das Leben und die Um-
welt nachhaltig und zukünftig weiter verbessern.**

**In unseren Produktionsprozessen und Produkten
sparen wir Wasser und Energie, während wir
den Einfluss auf die Umwelt reduzieren.**

**Wir sorgen für Hygiene und Komfort und bauen
Beziehungen auf, die das Leben bereichern.**

Wasser, Erde und eine bessere Zukunft.

**Alle Unternehmen unseres Konzerns setzen sich
engagiert für die Gestaltung einer gesünderen
und nachhaltigeren Zukunft ein.**

Water, Earth & a better Tomorrow

At TOTO, we're committed to improving
life and the environment for a thriving future.

Our production processes and products
save water and energy, while reducing impact
on the environment.

We provide cleanliness and comfort while
building relationships that enrich life.

Water, Earth & a better Tomorrow.

All our group companies are dedicated
to building a healthier and more sustainable
tomorrow.

Nachhaltigkeit

Nachhaltigkeit ist eine der drei Säulen der TOTO Global Environmental Vision. Dazu haben wir folgende Ziele definiert:

- 1 Nachhaltiger Schutz unserer begrenzten Wasserressourcen mit Blick in die Zukunft
- 2 Teilnahme an Initiativen zur Eindämmung der globalen Erderwärmung in Harmonie mit den natürlichen Ressourcen
- 3 Kooperationen mit lokalen Gemeinschaften für eine nachhaltige Entwicklung

Für die Entwicklung unserer Produkte lassen sich daraus konkrete Zielsetzungen ableiten. Wir streben danach, den Wasserverbrauch durch ressourceneffiziente Technologien zu minimieren, CO₂-Neutralität zu erreichen sowie gemeinsam mit den lokalen Gemeinden Projekte ins Leben zu rufen und durchzuführen.

Environment

Environment is another of the three global themes of the vision. For this theme, we have established the goals of

- 1 "protect our limited water resources and connect with the future,"
- 2 "undertake initiatives to fight global warming and coexist with the earth,"
- 3 and "aim for sustainable development together with local communities,"

and are engaging in various efforts to realize these goals. Based on these goals, we are working to "alleviate water stress through the widespread adoption of water-saving products," "achieve carbon neutrality," and "conduct social contribution activities entrenched in local communities."



Durch die Förderung von Nachhaltigkeit in unseren gesamten Unternehmen tragen wir zum Erreichen der Sustainable Development Goals (SDGs) der UN-Generalversammlung bei.

By protecting the environment through our business activities, we will contribute to the Sustainable Development Goals (SDGs).



Initiativen zur Eindämmung der globalen Erwärmung in Harmonie mit den Ressourcen der Erde

Die TOTO Gruppe erkennt den Einfluss des Klimawandels als Geschäftsrisiko und arbeitet daran, den Ausstoß von Treibhausgasen gemäß dem Pariser Klimaabkommen zu reduzieren. Ziel ist es, CO₂-Neutralität zu erreichen.

Im Durchschnitt werden unsere Produkte über einen Zeitraum von 20 Jahren genutzt. Dieser lange Lebenszyklus bedeutet, dass die Produktnutzung für über 90 % unserer gesamten CO₂-Emission verantwortlich ist.

Daher gestalten wir unsere Produkte besonders ressourcenschonend, um eine nachhaltige Nutzung genauso wie eine komfortable Nutzung zu gewährleisten. In unseren Unternehmenszielen haben wir umfassende Maßnahmen zur CO₂-Reduktion definiert, die sowohl unserem langfristigen Geschäftswachstum, aber auch den Analysen zum Klimawandel bis 2050 Rechnung tragen. Im Rahmen dieser Pläne etablieren wir konzernweit erneuerbare Energien als Energiequellen für unsere Produktion.

Wir unterstützen die internationalen Initiativen zur Verwirklichung einer CO₂-neutralen Gesellschaft und haben im Juni 2021 die Zertifizierung der Science Based Targets (SBT) Initiative erhalten.

Undertake Initiatives to Fight Global Warming and Coexist With the Earth

The TOTO Group recognizes the impact of climate change as a business risk, and works to reduce the emission of greenhouse gas based on the scientific grounds that are consistent with the Paris Agreement toward the realization of a carbon-neutral and sustainable society.

On average, our products are used over a 20-year period, and if we look at this from the perspective of the entire life cycle this means the period of product use accounts for over 90% of our overall CO₂ emissions.

By actively working to reduce emissions in this stage of the life cycle, we aim to realize both comfortable and eco-friendly everyday lifestyles. In regard to CO₂ emissions from our business activities, we are promoting CO₂ reduction plans that take into account analyses of climate change by 2050 and our long-term business growth by 2030. Under these plans, we are actively introducing renewable energy sources on a Groupwide basis.

We agree with the international initiatives toward the realization of a carbon-neutral society and, in June 2021, we acquired certification of the Science Based Targets (SBT) initiative.



Zustimmung zu den Empfehlungen der Task Force on Climate-related Financial Disclosures (TCFD) im Mai 2019
Agreed with the recommendations of the Task Force on Climate-related Financial Disclosures (TCFD) in May 2019



Beitritt zur globalen Initiative RE100 im April 2021
Joined the global initiative RE100 in April 2021



Erlangung der Zertifizierung der SBT-Initiative im Juni 2021
Acquired certification of the SBT initiative in June 2021

Impressum Publishing details

Herausgeber Published by
TOTO Europe GmbH

teu.info@toto.com
eu.toto.com

Geschäftsführer Managing Directors
Shinya Tamura, Hiromoto Harano

Copyright
2023, TOTO Europe GmbH
NEOREST, WASHLET and WASHLET logo
are registered trademark of TOTO Ltd.

Stand Last revised
April 2024

Konzeption, Redaktion und Gestaltung
Concept development, editing and design
PLEXGROUP, Berlin
TOTO Europe GmbH

Bilder Images

Seite page 38/33 © iStock/Vladimir Arndt

Seite page 168/169 © iStock/SplashofPhotography



Design Awards



iF Design Award

Seit 1953 einer der ältesten, unabhängigen und international renommiertesten Designpreise. Vergabe vom „iF International Forum Design GmbH“ in Hannover. Strenge Prüfung und Auszeichnung durch Designexperten. Ausgezeichnet werden Produkte, deren Ästhetik, Funktionalität und Innovationskraft überzeugt.

Since 1953 one of the oldest, independent and internationally renowned design awards. It is held by the “iF International Forum Design GmbH” in Hannover, Germany. Products whose aesthetics, functionality, and innovativeness have been strictly examined and recognized by design experts.



reddot award

Red Dot Design Award

Ein international renommierter Designpreis seit 1955. Er wird im „Design Zentrum Nordrhein Westfalen“ in Essen verliehen. Auszeichnung für Produkte, die von Designexperten auf Innovation, Funktionalität und Qualität geprüft und bewertet werden.

An internationally renowned design award since 1955. Held at the “Design Zentrum Nordrhein Westfalen” in Essen, Germany. Products that have been strictly examined and recognized by design experts against standards as e.g. innovativeness, functionality and quality.



Green Good Design Award

Ein globaler Umweltpreis, der 2009 mit dem Ziel ins Leben gerufen wurde, das Bewusstsein für nachhaltiges Design zu reformieren. Ausgerichtet vom „Chicago Athenaeum: Museum of Architecture and Design“ in den USA und dem „European Centre for Architecture Art Design and Urban Studies“ in Irland.

A global environmental award that began in 2009 with the aim of reforming awareness through sustainable design. Hosted by the “Chicago Athenaeum: Museum of Architecture and Design” and the “European Centre for Architecture Art Design and Urban Studies” in Ireland.

TOTO Europe GmbH

Zollhof 2
40221 Düsseldorf
Germany

teu.info@toto.com
eu.toto.com